



ESCOLAR Y MANUALIDADES



ICONOGRAFÍA

ICONOS
FORMA DEL
CUERPO



Triangular



Cuadrado



Redondo



Hexagonal

ICONOS
TIPO DE
PUNTA



Punta
fina-slim



Punta
media



Punta
gruesa



Punta
gruesa-jumbo



Doble
punta



Punta
brocha

ICONOS CARACTERÍSTICAS ESPECIALES



Punta irrompible



Lavable



NOVEDAD



CALIDAD
PRECIO



PRODUCTO
TOP



PRODUCTO
ECO



A



CÓD.	REF.	UDS./CAJA		
34245	LC01	12 LÁPICES	-	1
34246	LC03	18 LÁPICES	-	1
34247	LC04	24 LÁPICES	-	1

LÁPICES DE COLORES

Colores intensos. Ideales para escolares. Mina extrarresistente. Escritura suave y uniforme. Altura del lápiz: 174,5 mm. Diámetro del lápiz: 5,6 mm. Diámetro de la mina: 2,9 mm. Caja de cartón plastificada. **La caja.**



B



CÓD.	REF.		
06183	LC11	-	1

LÁPICES DE COLORES SCHOOL PACK

Lápices hexagonales ideales para escolares. Colores intensos. Mina extrarresistente. Escritura suave y uniforme. Ideal para clases. Altura del lápiz: 174,5 mm. Diámetro del lápiz: 5,6 mm. Diámetro de la mina: 2,9 mm. 12 colores x 12 unidades. **La caja de 144 lápices de colores.**



C



CÓD.	REF.		
166151	LC13	-	1

LÁPICES DE COLORES ECOUSE

Colores intensos. Ideales para el colegio. Mina extrarresistente. Escritura suave y uniforme. Respetuosos con el medioambiente. La nueva gama Liderpapel Eco use contribuye al cuidado del planeta. **La caja de 12 lápices.**

ALPINO

D



BORRABLE



CÓD.			
152023	-	1	

LÁPICES DE COLORES BORRABLES

Lápices hexagonales de alta calidad con mina borrable y goma del mismo color incorporada. Corrige los pequeños errores sin esfuerzo y sin dejar rastro. Alta resistencia a la rotura. **La caja de 12 lápices.**



ALPINO

E



CÓD.	UNIDADES		
28324	6 LÁPICES CORTOS	1	24
28327	12 LÁPICES LARGOS	-	1
28328	18 LÁPICES LARGOS	-	1
28329	24 LÁPICES LARGOS	-	1
25717	30 LÁPICES LARGOS	-	1

LÁPICES DE COLORES

Lápices de colores hexagonales de excelente calidad. Mina extrarresistente a la rotura gracias a su innovador sistema de producción. Colores vivos y brillantes ideales para desarrollar la creatividad. Fabricados con materias primas provenientes de materiales reciclados. Altura del lápiz: 175 mm. Diámetro del lápiz: 6,9 mm. Mina: 3 mm. **La caja.**



ALPINO®



PACKAGING
RECICLADO Y RECICLABLE
EMBALAGEM RECICLADA
E RECICLÁVEL



ALPINO

A



CÓD.	UNIDADES		
62774	132 + 12 LÁPICES	-	1
59107	288 LÁPICES	-	1

LÁPICES DE COLORES CLASSBOX FESTIVAL

Escritura suave. Alta resistencia a la rotura. Colores brillantes. Ideal para las clases. Altura del lápiz: 175 mm. Diámetro del lápiz: 6,9 mm. Diámetro de la mina: 3 mm. 12 colores diferentes. **La caja.**



B



CÓD.		
38205	1	12

LÁPICES DE COLORES EVOLUTION

Lápices de colores con cuerpo hexagonal. Hechos con un 50% de material reciclado. Ultrarresistentes y fáciles de afilar. No se astillan. Resistentes a los mordiscos. Colores vivos y con gran poder de cobertura. Recomendados a partir de 5 años. Altura de lápiz: 175 mm. Diámetro de lápiz: 7 mm. Diámetro de la mina: 3 mm. **La caja de 12 lápices.**



C

SIN MADERA

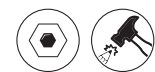

CÓD.	UNIDADES		
150475	12 LÁPICES	-	1
150476	18 LÁPICES	-	1
150477	24 LÁPICES	-	1



LÁPICES DE COLORES STRIPES

Lápiz de color sin madera. Punta ultrarresistente. Máxima seguridad: no se astilla. Fácil de afilar. Mina pigmentada de 3,2 mm con gran capacidad de cobertura. Diámetro de la mina: 3,2 mm. **La caja.**



D

SIN MADERA



CÓD.	UNIDADES		
162755	12 LÁPICES	-	1
162756	24 LÁPICES	-	1

LÁPICES DE COLORES

Lápices de colores presentados en tubo de cartón. Cuerpo hexagonal fabricado con resina. No se rompe ni se astilla. Incluye sacapuntas en la tapa. Mina de 3 mm. **El tubo.**



E



CÓD.		
156205	-	1



LÁPICES DE COLORES PASTEL

Lápices hexagonales. 12 colores pastel. Colores brillantes. Lavables. Mina de 3,3 mm segura y resistente a las caídas. **La caja de 12 lápices.**



F



CÓD.	UNIDADES/CAJA		
49290	12 LÁPICES	-	1
49291	24 LÁPICES	-	1
52192	36 LÁPICES*	-	1
52193	48 LÁPICES*	-	1

* Sacapuntas gratis.

LÁPICES DE COLORES

Ecolápices de colores con forma hexagonal. Fabricados a partir de madera 100% reforestada gestionada de forma sostenible. Colores intensos y brillantes de aplicación extrasuave. Mina protegida contra la rotura por el proceso especial de encolado SV. Fáciles de afilar. Caja de cartón. Altura del lápiz: 175 mm. Diámetro del lápiz: 7,42 mm. Diámetro de la mina: 3,25 mm. **La caja.**



LÁPICES DE COLORES



CAJA METÁLICA



CÓD.	UNIDADES/CAJA		
75344	12 LÁPICES	-	1
75345	24 LÁPICES	-	1
75346	36 LÁPICES	-	1

LÁPICES DE COLORES

Ecolápices de colores de alta calidad con forma hexagonal. Colores intensos y brillantes de aplicación extrasuave. Mina protegida contra la rotura por el proceso especial de encolado SV. Con espacio para escribir el nombre. Estuche de metal. Altura del lápiz: 175 mm. Diámetro del lápiz: 8 mm. Diámetro de la mina: 3,3 mm. **La caja.**



GIOTTO B



CÓD.	UNIDADES/CAJA		
31227	12 LÁPICES	1	10
31228	24 LÁPICES	-	1
155095	36 LÁPICES	-	1

LÁPICES DE COLORES STILNOVO

Lápices de colores intensos. Con recuadro en lateral para escribir el nombre. Caja de cartón. Altura del lápiz: 175 mm. Diámetro del lápiz: 7 mm. Diámetro de la mina: 3,3 mm. **La caja.**



GIOTTO C



CÓD.		
78295	-	1

LÁPICES DE COLORES STILNOVO SCHOOLPACK

Lápices de colores hexagonales, barnizados en el color de la mina con esquinas plateadas. Mina de calidad superior de 3,3 mm de diámetro. Fáciles de afilar, ideales para el colegio. Disponen de espacio para escribir el nombre. Colores alegres e intensos. 12 colores x 16 lápices. **La caja de 192 lápices.**



GIOTTO D



CÓD.		
153560	-	1

LÁPICES DE COLORES SKIN TONES

Lápices de colores hexagonales, con tonos que simulan los colores de la piel humana. Barnizados en el color de la mina con esquinas plateadas. Fáciles de afilar, ideales para la escuela. Diámetro del lápiz: Ø 6,8 mm de grosor con mina de calidad superior de diámetro Ø 3,3 mm y colores alegres e intensos. **La caja de 12 lápices.**



E

CÓD.	UNIDADES/CAJA		
78082	12 LÁPICES	-	1
153669	18 LÁPICES	-	1
78083	24 LÁPICES	-	1
153670	36 LÁPICES	-	1

LÁPICES DE COLORES NORIS COLOUR

Lápiz de color con diseño Noris® con rayas negras y del color de la mina. Superficie suave antideslizante. Colores intensos. Mayor resistencia de la mina. Contenido de madera procedente de bosques con certificación sostenible. Nueva certificación Green Product de TÜV Rheinland. Colores surtidos. Altura del lápiz: 175 mm. Diámetro del lápiz: 7 mm. Diámetro de la mina: 3 mm. **La caja.**



F

CÓD.		
152332	-	1

LÁPICES DE COLORES WOPEX

El primer lápiz de color fabricado con el innovador material wopex. Diseño hexagonal. Gran resistencia a la rotura. Lápices de colores Staedtler Upcycled Wood ecológico caja de 144 unidades surtidas 12 colores surtidos. Nueva certificación Green Product de TÜV Rheinland. **La caja.**



UNIDAD MÍNIMA DE VENTA



PERMITE APERTURA DE ENVASE



MEDIDAS: ANCHO X ALTO X PROFUNDIDAD





A



CÓD. REF.
 34249 LC02 - 1

LÁPICES DE COLORES TRIANGULARES JUMBO

Colores intensos. Especial para niños que comienzan a pintar. Fácil sujeción gracias a su forma triangular. Mina extrarresistente. Con sacapuntas de plástico. Altura del lápiz: 174,5 mm. Diámetro del lápiz: 9,6 mm. Diámetro de la mina: 5 mm. **La caja de 12 lápices.**

ALPINO

B



CÓD.
 28491 - 1

LÁPICES DE COLORES TRIANGULARES TRIMAX

Maxilápices para aprender a dibujar. Forma triangular que se adapta perfectamente a los dedos del niño proporcionando una escritura firme y correcta. Mina gruesa de 5,4 mm de diámetro, resistente a la rotura. Altura del lápiz: 175 mm. Diámetro del lápiz: 10 mm. Diámetro de la mina: 5 mm. **La caja de 12 lápices.**

ALPINO

C



CÓD. UNIDADES/CAJA
 43410 12 LÁPICES - 1
 43411 24 LÁPICES - 1

LÁPICES DE COLORES TRIANGULARES TRI

Lápices de colores triangulares para el correcto aprendizaje de los más pequeños, con mina gruesa de 3,3 mm resistencia al agua. Caja de cartón. Altura del lápiz: 175 mm. Diámetro del lápiz: 7 mm. Diámetro de la mina: 3 mm. **La caja.**

GIOTTO

D



CÓD.
 58477 - 1

LÁPICES DE COLORES TRIANGULARES STILNOVO MAXI

Lápiz triangular pintado del mismo color que la mina con barniz al agua y con bordes plateados. Mina de 4,3 mm de excelente calidad y rendimiento, fácil de afilar, fabricada con madera certificada, un recurso renovable. Longitud 18 cm. Seguro y conforme a las certificaciones europeas para juguetes infantiles. **La caja de 12 lápices.**



E



CÓD.
 75161 - 1

LÁPICES DE COLORES TRIANGULARES MAXI

Lápices de colores de gran tamaño. Fabricados en madera, tienen forma triangular para un mejor agarre. Ideal para los más pequeños. Muy resistentes. Altura de lápiz: 175 mm. Diámetro del lápiz: 10 mm. Diámetro de la mina: 5 mm. **La caja de 12 colores surtidos.**



LÁPICES DE COLORES



A



B



CAJA METÁLICA



CÓD.	UNIDADES/CAJA		
43248	12 LÁPICES	-	1
43249	24 LÁPICES	-	1

LÁPICES DE COLORES TRIANGULARES COLOR'PEPS

Lápices de color con forma triangular para un mejor agarre. Ideal para niños pequeños. Mina resistente. Caja de cartón. Altura del lápiz: 175 mm. Diámetro del lápiz: 7 mm. Diámetro de la mina: 5 mm. **La caja.**



CÓD.			
150182	-	1	

LÁPICES DE COLORES TRIANGULARES STAR

Lápices de colores triangulares. Colores brillantes. Caja metálica de 48 lápices en colores surtidos. Altura del lápiz: 175 mm. Diámetro del lápiz: 7 mm. Mina de 2,9 mm. **La caja.**



C



CÓD.	UNIDADES/CAJA		
28514	12 LÁPICES	-	1
28517	18 LÁPICES	-	1
167469	300 LÁPICES	-	1

LÁPICES DE COLORES TRIANGULARES TRIO THICK

Lápiz de color con forma triangular para mejor agarre. Ideal para niños pequeños al colorear más rápido. Estuche de cartón. Colores intensos. Altura del lápiz: 175 mm. Diámetro del lápiz: 8 mm. Diámetro de la mina: 4,2 mm. **La caja o el pack.**



D



CÓD.			
33948	-	1	

LÁPICES DE COLORES TRIANGULARES NORIS COLOUR

Lápiz de color triangular con diseño Noris® con rayas negras y del color de la mina. Superficie suave antideslizante. Colores intensos. Mayor resistencia de la mina. Respetuoso con el medioambiente, fabricado con "Upcycled Wood". Gracias al "upcycling" conservamos árboles y conseguimos dar un nuevo uso a los restos de la madera en forma de lápices STAEDTLER de alta calidad. Contenido de madera procedente de bosques con certificación sostenible. Nueva certificación Green Product de TÜV Rheinland. **La caja de 12 lápices.**



E



CÓD.			
163564	-	1	

LÁPICES DE COLORES SUNSET

Lápices de colores con mina de gran grosor de 3,5 mm Ø, serie Sunset. Madera negra de tilo, forma redonda. La mina ofrece un trazo uniforme y es resistente a la rotura, debido al sistema LPS (Lead Protection System) que protege la mina gracias a su adhesión con la madera. Madera procedente de plantaciones sostenibles. 6 colores: blanco, amarillo, lila, rosa, verde y negro. **La caja de 12 lápices.**



UNIDAD MÍNIMA DE VENTA



PERMITE APERTURA DE ENVASE



MEDIDAS: ANCHO X ALTO X PROFUNDIDAD





A



CÓD.	REF.	UNIDADES/CAJA		
77473	LC09	12 LÁPICES	-	1
163283	LC12	24 LÁPICES	-	1

LÁPICES DE COLORES ACUARELABLES

Lápices de colores hexagonales para acuarelar. Ideales para uso escolar. Con colores intensos y brillantes que permiten usar los lápices de forma convencional o bien mojarlos para obtener un acabado acuarela. Cuerpo del color de la mina. Altura de lápiz: 174,5 mm. Diámetro de lápiz: 7 mm. Diámetro de la mina: 4 mm. **La caja.**



GIOTTO

B



CÓD.	UNIDADES/CAJA		
59884	12 LÁPICES	-	1
59885	24 LÁPICES	-	1

LÁPICES DE COLORES ACUARELABLES STILNOVO

Lápices para acuarelar. Permiten lograr efectos artísticos. Colores intensos y brillantes. Mina acuarelable de calidad superior con cuerpo del mismo color. Caja de cartón. Altura del lápiz: 178 mm. Diámetro del lápiz: 7 mm. Diámetro de la mina: 3,3 mm. **La caja.**



C



CÓD.	UNIDADES / CAJA		
52194	12 LÁPICES	-	1
52195	24 LÁPICES	-	1

LÁPICES DE COLORES ACUARELABLES

Ecolápices de colores con forma hexagonal. Fabricados a partir de madera 100% reforestada gestionada de forma sostenible. Colores intensos y brillantes de aplicación extrasuave. Mina protegida contra la rotura por el proceso especial de encolado SV. Fáciles de afilar. Contiene dos colores metálicos. Caja de cartón. Altura del lápiz: 175 mm. Diámetro del lápiz: 7,42 mm. Diámetro de la mina: 3,3 mm. **La caja.**



D

CAJA METÁLICA



CÓD.	UNIDADES/CAJA		
79904	12 LÁPICES	-	1
79905	24 LÁPICES	-	1

LÁPICES DE COLORES ACUARELABLES COLOUR GRIP

Ecolápices de colores fabricados a partir de madera 100% reforestada gestionada de forma sostenible. Forma triangular ergonómica y zona de agarre patentada para una escritura cómoda y segura, ideal para niños. Aptos para diestros y zurdos. Su mina altamente pigmentada ofrece colores superintensos. Mina protegida contra la rotura por el proceso especial de encolado SV. Colores brillantes y acuarelables. Fáciles de afilar. Lavable de la mayoría de los tejidos. Con espacio para escribir el nombre. Caja metálica. Altura del lápiz: 175 mm. Diámetro del lápiz: 8 mm. Diámetro de la mina: 3,3 mm. **La caja.**



E

CAJA METÁLICA



CÓD.		
167473	-	1

LÁPIZ ACUARELABLE ORIGINAL ARTY

Estuche de metal con 24 lápices de color para dibujo de precisión. Mina fina y muy elástica extremadamente resistente. Para líneas finas y limpias. Convertible en acuarela parcialmente: los contornos siguen siendo visibles. Alta resistencia a la luz y brillo. Apto para fotocopiar. Diámetro de mina 2,5 mm. **La caja de 24 lápices.**











TODOS PINTAMOS CONTRA EL BULLYING

GIOTTO &  **A.E.P.A.E.**
Asociación Española para la
Prevención del Acoso Escolar

GIOTTO y A.E.P.A.E. (Asociación Española para la Prevención del Acoso Escolar) se han unido para crear un **Plan de Sensibilización y Prevención contra el Bullying dirigido a todos los alumnos de las escuelas de España.**

Con esta iniciativa, todos estos niños y jóvenes pueden participar en las sesiones online gratuitas, que se proyectan en las aulas, en las que se les ofrecen todas las herramientas necesarias para que sepan cómo **prevenir, detectar y actuar ante cualquier caso de acoso escolar.** Con ello, queremos dar apoyo a la gran labor que los educadores realizan en su día a día, siendo ellos quienes pueden registrarse en la sesión que mejor les encaje, a través de la página del Proyecto www.todospintamoscontraelbullying.com

Descubre, también, la canción solidaria "**Aquí pintamos todos**", ya disponible en todas las plataformas, en la que todos los fondos recaudados con las reproducciones de esta canción se destinan a favor de **A.E.P.A.E.**, con el fin de seguir fomentando el **Plan de Sensibilización y Prevención contra el Bullying** y seguir ayudando a muchos más niños y jóvenes en esta causa.

-  Sesiones formativas online en directo
-  Dirigido a alumnos/as
-  Impartido y avalado por A.E.P.A.E.
-  Con sección de ruegos y preguntas
-  Totalmente gratis
-  Obtención de un diploma

ESCUCHA LA CANCIÓN SOLIDARIA
POL CALVO • NATALIA BARONE



Disponible en todas las plataformas

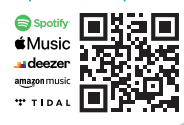

Pol Calvo
@polcalvomusic
Ganador La Voz Kids 2022

Natalia Barone
@nataliabaronee
Finalista Idol Kids 2022





ALPINO **A**

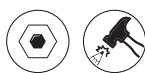

CÓD.	UNIDADES		
157282	12 LÁPICES	-	1
157283	24 LÁPICES	-	1



LÁPICES DE COLORES COLOR EXPERIENCE

Lápices de colores prémium. Estuche con lápices de colores de gran calidad. Su mina proporciona un pintado suave con posibilidad de degradar o enfatizar el color según la presión de aplicación. Son ideales para cualquier manualidad o hobby como pintar mandalas, lettering, colorear, hacer bocetos, etc. Altura del lápiz: 177 mm. Mina de 3,3 mm. **La caja.**

CARIOCA **B**

B



CÓD.		
162752	-	1

LÁPICES DE COLORES

Lápices de colores metalizados. Punta suave y colores supercubrientes, ideales para manualidades con superficies oscuras. 12 colores. Cuerpo hexagonal. Mina de 3,3 mm. **La caja de 12 lápices.**

LYRA **C**

C

CAJA METÁLICA



CÓD.		
153573	-	1

LÁPICES DE COLORES PARA ESBOZOS

Caja metálica que contiene: 1 lápiz carboncillo 2B, 1 lápiz carbón 2B, 1 lápiz sepia claro OIL, 1 lápiz sanguina OIL, 1 lápiz sanguina DRY, 1 lápiz blanco DRY, 1 pastel cuadrado sepia 8 x 8 mm, 1 pastel cuadrado carbón Extra Dark 2B 7 x 14 mm, 1 carboncillo de evónimo 6 mm, 1 goma moldeable y 1 sacapuntas. **La caja.**

GIOTTO be-bè **D**

D

TESTADO DERMATOLÓGICAMENTE

SACAPUNTAS GRATIS



CÓD.	UNIDADES/CAJA		
36354	6 LÁPICES	-	1
36355	12 LÁPICES	-	1

LÁPICES DE COLORES BE-BÉ

Lápices de colores ideales para los más pequeños. Colores llamativos, suaves y fáciles de usar. Seguros, superlavables y fáciles de afilar. Caja de cartón. Incluye sacapuntas. Altura del lápiz: 104 mm. Diámetro del lápiz: 10,3 mm. Diámetro de la mina: 6,25 mm. **La caja.**



GIOTTO be-bè **E**

E

x3 SACAPUNTAS GRATIS

SCHOOL PACK



CÓD.		
79129	-	1

SUPERLÁPICES SCHOOL PACK BE-BÉ

Lápices de colores ideales para los más pequeños. Realizados con madera de cedro de California. Mina gigante de 0,7 mm. Colores llamativos. Extrasuaves, permiten extender con facilidad y rapidez el color. Cómodos de usar. Seguros, superlavables y fáciles de afilar. Capuchón de seguridad de plástico con un sistema antimordedura. Dermatológicamente testados. Altura del lápiz: 104 mm. Diámetro del lápiz: 10,3 mm. Diámetro de la mina: 6,25 mm. **La caja de 36 lápices de colores surtidos + 3 sacapuntas.**



LÁPICES DE CERA BLANDA



A



SACAPUNTAS
GRATIS
*24 COLORES

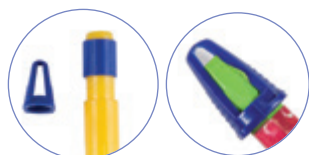

CÓD.	REF.	UNIDADES/CAJA		
36167	BD01	12 COLORES	-	1
36169	BD03	24 COLORES + SACAPUNTAS + PORTACERAS	-	1

LÁPICES DE CERA BLANDA

Lápices de cera blanda con colores intensos y cubrientes. De trazo suave, permiten mezclar los colores con facilidad. Pueden usarse en seco o húmedos. Con forma hexagonal para una fácil sujeción. Con papel antimanchas alrededor de la cera. Indicados para papel, cartón o lienzo. Ideales para uso escolar. Altura de la cera: 75 mm. Diámetro de la cera: 12 mm. **La caja.**

ALPINO

B



CÓD.		
43261	-	1

LÁPICES DE CERA SEMIBLANDA DACS TRIX

Ceras semiblandas triangulares perfectas para iniciarse en el dibujo. Su forma triangular facilita el correcto agarre de la cera. Altura de la cera: 89 mm. Diámetro de la cera: 11 mm. **La caja de 12 lápices.**

ALPINO

C



CÓD.	UNIDADES/CAJA		
25705	12 LÁPICES	1	6
25707	24 LÁPICES	1	6

LÁPICES DE CERA SEMIBLANDA DACSCOLOR

Lápices de cera suaves y deslizantes. Colores intensos. Barritas resistentes (ceras semiblandas). No manchan. Se pueden mezclar. Altura de la cera: 80 mm. Diámetro de la cera: 12 mm. **La caja.**





A



CÓD.	UNIDADES/CAJA		
04395	12 LÁPICES	-	1
04396	24 LÁPICES	1	5

LÁPICES DE CERA BLANDA

Colores vivos y cubrientes. No dejan partículas. Extraordinariamente cremosas. Trazo muy suave. Los colores se pueden mezclar. Altura de la cera: 53 mm. Diámetro de la cera: 10 mm. **La caja.**



B



CÓD.		
75447	-	1

LÁPICES DE CERA BLANDA

Colores intensos y cubrientes. No dejan partículas. Cremosas y de trazo suave. Los colores se pueden mezclar. Formato escolar, ideal para tenerlos ordenados en clase. Altura de la cera: 53 mm. Diámetro de la cera: 10 mm. 24 lápices por 12 colores surtidos. **La caja de 288 lápices.**



C



CAJA DE 12 UNIDADES MONOCOLOR

CÓD.	COLOR		
22269	● AMARILLO CLARO	-	1
22267	● AMARILLO LIMÓN	-	1
22271	● AZUL CELESTE	-	1
78761	● AZUL COBALTO	-	1
22255	● AZUL TURQUESA	-	1
22256	● AZUL ULTRAMAR	-	1
22245	○ BLANCO	-	1
22250	● CARMÍN	-	1
73633	● CELESTE CLARO	-	1
78768	● GRIS	-	1
22270	● NARANJA	-	1
22264	● NEGRO	-	1
22262	● OCRE	-	1
73634	● OCRE MADERA	-	1
25838	● PARDO	-	1
22249	● ROJO ESCARLATA	-	1
78767	● TIERRA SOMBRA TOSTADO	-	1
22259	● VERDE AMARILLENTO	-	1
78764	● VERDE AMARILLO CLARO	-	1
22260	● VERDE TURQUESA	-	1
22261	● VERDE ESMERALDA	-	1
22258	● VERDE NATURAL	-	1
78762	● VERDE PRIMAVERA	-	1

CAJA DE COLORES SURTIDOS

CÓD.	UNIDADES/CAJA		
04483	6 LÁPICES	-	1
04477	10 LÁPICES	-	1
04479	15 LÁPICES	-	1
04480	24 LÁPICES	-	1
04481	30 LÁPICES	-	1
04482	50 LÁPICES	-	1

LÁPICES DE CERA BLANDA

Se distinguen por su suavidad y resistencia a la luz. Los colores se mezclan con facilidad permitiendo su utilización sobre todo tipo de superficies porosas. Altura de la cera: 60 mm. Diámetro de la cera: 10 mm. **La caja.**



D



CÓD.		
59108	-	1

LÁPICES DE CERA BLANDA

Se distinguen por su suavidad y resistencia a la luz. Los colores se mezclan con facilidad permitiendo su utilización sobre todo tipo de superficies porosas. Resistentes al agua. 16 colores y 12 ceras por color. Formato ideal para el colegio. Altura de la cera: 60 mm. Diámetro de la cera: 10 mm. **La caja de 192 lápices.**



E



CÓD.		
154992	-	1

LÁPICES DE CERA BLANDA FLÚO Y PASTEL

Se distinguen por su suavidad y resistencia a la luz. Los colores se mezclan con facilidad permitiendo su utilización sobre todo tipo de superficies porosas. Colores flúo y pastel. Altura de la cera: 60 mm. Diámetro de la cera: 10 mm. **La caja de 10 lápices.**



LÁPICES DE CERA



A



CÓD.	REF.	UNIDADES		
06149	BD25	12 LÁPICES	-	1
06150	BD26	24 LÁPICES	-	1

LÁPICES DE CERA TRIANGULARES

Lápices de cera triangulares, resistentes. Los colores se pueden mezclar entre sí. No se rompen. Se pueden borrar y sacar punta. No ensucian. Permiten un trazo suave y homogéneo. Se deslizan muy bien sobre el papel, cartón, madera, etc. Indicados para uso escolar. Gran variedad de colores. Altura del lápiz: 115 mm. Diámetro: 7 mm. **La caja.**

ALPINO B



CÓD.	UNIDADES/CAJA		
77541	12 LÁPICES	-	1
77542	24 LÁPICES	-	1

LÁPICES DE CERA PLASTIALPINO

Ceras plásticas resistentes. Indicadas para uso escolar. Colores muy vivos que se pueden mezclar. Fáciles de borrar y sacar punta. No manchan las manos ni la ropa. Altura de la cera: 115 mm. Diámetro de la cera: 7 mm. **La caja.**



GIOTTO C

C



CÓD.		
59886	-	1

LÁPICES DE CERA

Pastel de cera en colores vivos. Lavables en la mayor parte de tejidos y superficies no porosas. Medidas de la cera: Ø 8,5 x 90 mm. **La caja de 12 lápices.**



GIOTTO D

D



CÓD.		
59887	-	1

LÁPICES DE CERA MAXI

Pastel de cera en colores vivos. Lavables en la mayor parte de tejidos y superficies no porosas. Tamaño maxi. Medidas de la cera: Ø 11,5 x 100 mm. **La caja de 12 lápices.**



GIOTTO be-bè

E



TESTADO DERMATOLÓGICAMENTE



CÓD.		
36358	-	1

LÁPICES DE CERAS SUPER BE-BÉ

Ceras de la línea especial Giotto Bebé idóneo para niños de 0 a 3 años. Ceras extrasuaves y muy resistentes a las caídas. Medidas de la cera: Ø 7 mm. **La caja de 10 lápices + sacapuntas de regalo.**



JOVI F

F



CÓD.	UNIDADES/CAJA		
09613	12 LÁPICES	-	1
25938	16 LÁPICES*	-	1
10444	24 LÁPICES	-	1

*Bote con sacapuntas incluido.

LÁPICES DE CERA JOVICOLOR

Aptos para todas las edades. No manchan, no huelen y no se rompen si se caen. Resbalan muy bien sobre el papel. Son muy agradables de rallar y sacarles punta. Medidas: Ø 10 mm. **La caja.**



JOVI

A



CÓD. UNIDADES/CAJA
70035 - 1

LÁPICES DE CERA PLASTICOLOR

Ceras plásticas resistentes, que no manchan ni se rompen. Permiten un trazo suave y homogéneo. Se deslizan muy bien sobre el papel, cartón, madera, tela, etc. 25 lápices por 12 colores. **La caja de 300 lápices.**

JOVI



B



CÓD. UNIDADES/CAJA
25470 - 1

LÁPICES DE CERA JOVICOLOR

Pequeñas y gruesas, estas ceras son aptas para todas las edades. No manchan, no huelen y no se rompen si se caen. Resbalan muy bien sobre el papel. Son muy agradables de rayar y sacarles punta. Colores luminosos. 25 lápices por 12 colores. **La caja de 300 lápices.**

JOVI



C



CÓD. UNIDADES/CAJA
91636 - 1

LÁPICES DE CERA TRIWAX

Ceras triangulares de colores vivos y luminosos. Su diseño ergonómico permite que se adapten perfectamente a la mano del niño y facilitan la prescritura. No manchan. Ideales para uso escolar. 25 lápices por 12 colores. Medidas de la cera: Ø 12 mm x 82 mm. **La caja de 300 lápices.**

JOVI

D



CÓD.	UNIDADES/CAJA	UNIDADES/CAJA
35606	12 LÁPICES	- 1
35607	24 LÁPICES	- 1

LÁPICES DE CERA TRIANGULARES TRIWAX

Ceras triangulares que no manchan y no se rompen. Permiten un trazo suave y homogéneo. Se deslizan muy bien sobre el papel, cartón, madera, tela, etc. **La caja.**

JOVI

E



CÓD.	UNIDADES/CAJA	UNIDADES/CAJA
04387	12 LÁPICES	1 5
04388	24 LÁPICES	- 1

LÁPICES DE CERA LARGE EASY GRIP

Lápices con forma hexagonal que se adapta perfectamente a los dedos del niño. Puede pintar sobre cualquier superficie de papel o cartulina. De muy larga duración. No manchan. **La caja.**



PLASTIDECOR

F



CÓD.	UNIDADES/CAJA	UNIDADES/CAJA
11904	12 LÁPICES	- 1
11905	18 LÁPICES	- 1
13267	24 LÁPICES	- 1
57071	36 LÁPICES	- 1

LÁPICES DE CERA PLASTIDECOR

Los colores se pueden mezclar entre sí. No se rompen. Se pueden borrar. Indicados para uso escolar. Se les puede sacar punta. No ensucian. **La caja.**



LÁPICES DE CERA

PLASTIDECOR



A

CÓD.	COLOR		
27604	● AMARILLO	-	1
27611	● AZUL	-	1
27610	● AZUL CLARO	-	1
27603	● CARNE	-	1
27596	● MARRÓN	-	1
27601	● NARANJA	-	1
27616	● NEGRO	-	1
27598	● ROJO	-	1
27600	● ROSA	-	1
27609	● VERDE OSCURO	-	1



LÁPICES DE CERA MONOCOLOR

Barrita de plástico limpia y resistente. Se puede borrar y afilar como un lápiz. Indicado para uso escolar. Gran variedad de colores. **La caja de 25 lápices.**

PLASTIDECOR

B



CÓD.		
59548	-	1



LÁPICES DE CERA

Barrita plástica limpia y resistente. Buena capacidad cubriente. Se puede borrar y afilar como un lápiz. No ensucia. Recomendado para niños mayores de 2 años. Caja de gran formato ideal para uso escolar. 22 lápices x 16 colores. **La caja de 352 de lápices.**

PLASTIDECOR

C



CÓD.		
27269	1	12

LÁPICES DE CERA PEQUES

Caja de 12 lápices triangulares, lo que facilita el aprendizaje de la escritura a los preescolares. Son más blandas, no necesitan apretarse para escribir, no ensucian y son lavables en la mayoría de los tejidos. **La caja de 12 lápices.**



D



CÓD.		
59671	-	1



LÁPICES DE CERA JUMBO MAXIDACS

Ceras de tamaño gigante indicadas para los más pequeños. Colores vivos y cubrientes, son ideales para pintar en casa o en el colegio. De gran duración gracias a su tamaño. Con etiqueta alrededor para que los niños no se manchen. Altura de la cera: 120 mm. Diámetro de la cera: 14 mm. **La caja de 15 lápices.**



E



CÓD.		
162751	-	1

LÁPICES DE CERA COLORES METALIZADOS

Lápices de cera triangulares. Colores metálicos. Cuerpo triangular maxi. 8 colores surtidos. **La caja de 8 lápices.**



F



CÓD.	UNIDADES/CAJA		
52370	12 LÁPICES	-	1
52371	24 LÁPICES	-	1

LÁPICES DE CERA ACUARELABLES

Ceras acuarelables de alta calidad en caja de cartón. Pueden usarse en seco o solubles al agua, ya que permite ambas combinaciones. **La caja.**



UNIDAD MÍNIMA DE VENTA



PERMITE APERTURA DE ENVASE



MEDIDAS: ANCHO X ALTO X PROFUNDIDAD



**A**

CÓD.	REF.	UNIDADES/CAJA		
52209	RT12	12 ROTULADORES	-	1
52210	RT07	24 ROTULADORES	-	1

ROTULADOR SLIM

Rotulador con punta supersuave de 2,5 mm de diámetro. Trazo de 1-2 mm. Tinta a base de agua y colorantes alimentarios inocuos y superlavables. Punta bloqueada, tapa ventilada y testado dermatológicamente. Sin gluten. **La caja.**

**B**

CÓD.	REF.	UNIDADES/CAJA		
52211	RT08	12 ROTULADORES	-	1
52212	RT09	24 ROTULADORES	-	1

ROTULADOR JUMBO

Rotulador con cuerpo octogonal maxipunta de 6 mm de diámetro. Tinta a base de agua y colorantes alimentarios inocuos y superlavables. Punta bloqueada, tapa ventilada y testado dermatológicamente. Sin gluten. **El estuche o la caja.**

**C**

CÓD.	REF.		
52213	RT10	-	1



ROTULADOR DÚO

Rotulador con dos tipos de punta. La punta más gruesa es de 5 mm de diámetro y la más fina de 2,5 mm. Superlavable, punta de fibra. **La caja de 12 rotuladores.**

**D**

CÓD.		
79103	-	1

ROTULADOR BIC KIDS COULEUR

Tinta a base de agua de larga duración. Tinta ultralavable, se elimina de las manos y tejidos. Punta bloqueada media de 2,8 mm ultra resistente. **La caja de 12 rotuladores.**



GIOTTO

E

CÓD.	UNIDADES/CAJA		
28838	12 ROTULADORES	-	1
28839	24 ROTULADORES	-	1
59891	36 ROTULADORES	-	1

ROTULADOR TURBO COLOR

Punta muy resistente de 2,8 mm de diámetro bloqueada que no se hunde. Larga duración. Tinta lavable en la piel y en los tejidos a 40° en ciclo normal de lavado. No recomendado para menores de 3 años. **La caja.**

GIOTTO

F

CÓD.		
78296	-	1



ROTULADOR TURBO COLOR

Rotulador con tinta segura a base de agua. De muy larga duración y lavable. Completo y seguro gracias a su tapón de seguridad. Punta superresistente de 2,8 mm. Punta bloqueada que no se hunde. Capuchón ventilado. 12 colores x 12 rotuladores. **El pack de 144 rotuladores.**



ROTULADORES ESCOLARES

GIOTTO

A



CÓD.	UNIDADES/CAJA		
28840	6 ROTULADORES	1	10
28841	12 ROTULADORES	1	5
28842	24 ROTULADORES	-	1

ROTULADOR TURBO MAXI

Rotulador escolar de punta gruesa de 5 mm que no se hunde. Nueva tinta superlavable de manos y tejidos a 40° en ciclo normal de lavado. Capuchón de seguridad ventilado antiahogho. **La caja.**



GIOTTO

B



CÓD.		
170971	-	1

ROTULADOR TURBO MAXI FLUO

Rotulador completo y con tapón de seguridad. Punta resistente de Ø 5 mm. Capuchón ventilado y punta bloqueada que no se hunde. Tintas con base de agua, de muy larga duración y superlavables de la piel con agua y jabón. Se eliminan muy fácilmente de la ropa utilizando un ciclo normal de lavado a máquina de 40°. Tintas fluorescentes. Colores surtidos. **La caja de 8 rotuladores.**



GIOTTO

C



CÓD.		
78297	-	1

ROTULADOR TURBO MAXI

Rotulador con tinta segura a base de agua. De muy larga duración y lavable. Completo y seguro gracias a su tapón de seguridad. Punta superresistente de 5 mm. Punta bloqueada que no se hunde. Capuchón ventilado. 9 rotuladores x 12 colores. **El pack de 108 rotuladores.**



GIOTTO

D



CÓD.		
59117	-	1

ROTULADOR TURBO COLOR

Rotulador con tinta segura a base de agua. Lavable en la piel con agua y jabón. Punta bloqueada que no se hunde. Capuchón ventilado. Punta de 2,8 mm. (12 colores x 8 unidades). **El bote de 96 rotuladores.**



CARIOCA

E



CÓD.		
151839	-	1

ROTULADOR BABY

Rotulador con punta redondeada y bloqueada para garantizar la máxima seguridad de los niños. Tinta superlavable. Punta gruesa para colorear y diseñar sin esfuerzo. No tóxico, se quita fácilmente de la piel y de la mayoría de los tejidos con agua y sin jabón. Producto dermatológicamente testado, con tinta segura a base de agua y colorantes de uso alimentario. Gluten free. Tapa ventilada antiafijia. Perfecto para niños a partir de 2 años. Colores surtidos. **La caja de 12 rotuladores.**



CARIOCA

F



CÓD.	UNIDADES/CAJA		
13329	6 ROTULADORES	-	1
13257	12 ROTULADORES	-	1
13258	24 ROTULADORES	-	1
N 154717	96 ROTULADORES	-	1

ROTULADOR JOY

Rotuladores con punta supersuave de 2,8 mm de diámetro. Tinta a base de agua y colorantes alimentarios inocuos y superlavables. Punta bloqueada, tapa ventilada y testado dermatológicamente. Sin gluten. **La caja.**



CARIOCA

A



CÓD.	UNIDADES/CAJA		
07535	12 ROTULADORES	-	1
97418	24 ROTULADORES	-	1

ROTULADOR MAXI JUMBO

Rotuladores con cuerpo octogonal maxipunta de 6 mm de diámetro. Tinta a base de agua y colorantes alimentarios inocuos y superlavables. Punta bloqueada, tapa ventilada y testado dermatológicamente. Sin gluten. **La caja.**

CARIOCA

B



CÓD.	UNIDADES/CAJA		
35741	12 ROTULADORES	-	1
35742	24 ROTULADORES	-	1

ROTULADOR BIRELLO DÚO

Rotuladores escolares con dos tipos de punta. La punta más gruesa es de 4,7 mm de diámetro y la más fina de 2,6 mm. Superlavable, punta de fibra. **La caja.**

CARIOCA

C



CÓD.	COLOR		
07253	● AZUL	1	50
07256	● ROJO	1	50
07257	● VERDE	1	50

ROTULADOR JOY

Rotuladores con punta supersuave de 2,8 mm de diámetro. Tinta a base de agua y colorantes alimentarios inocuos y superlavables. Punta bloqueada, tapa ventilada y testado dermatológicamente. Sin gluten. **El rotulador.**



lider papel

D



CÓD.	REF.		
163932	RT19	-	1

ROTULADORES CON PURPURINA

Caja de 6 rotuladores glitter efecto purpurina metalizado, con punta redonda y biselada. Ideal para colorear y marcar, decorar carteles, álbumes de fotos, etiquetas de regalo, tarjetas de felicitación, diarios o scrapbooking. Colores intensos con reflejos brillantes y múltiples proyectos creativos, diversión creativa de pintura, dibujo y manualidades. Colores surtidos. **La caja de 6 rotuladores.**

GIOTTO

E

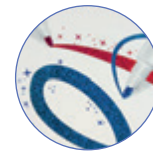

CÓD.		
79135	-	1

ROTULADOR TURBO GLITTER

Rotulador de punta de fibra práctico, divertido y original. Para decorar felicitaciones o personalizar con originalidad. Tinta especial con purpurina. Lavable. Capuchón antiaho y punta bloqueada que no se hunde de 2,8 mm. **La caja de 8 rotuladores.**

CARIOCA

F



CÓD.		
162750	-	1

ROTULADOR METALLIC PUNTA FINA

Rotulador con punta fina de 2,8 mm. Colores metálicos. Ideal sobre superficies oscuras como el negro. 8 colores surtidos. **La caja de 8 rotuladores.**



CARIOCCA®

MADE IN ITALY

SUPER
LAVABLE



¡NOVEDAD!

¡Aún más lavable!

RENOVADA EN TODA
LA GAMA DE ROTULADORES

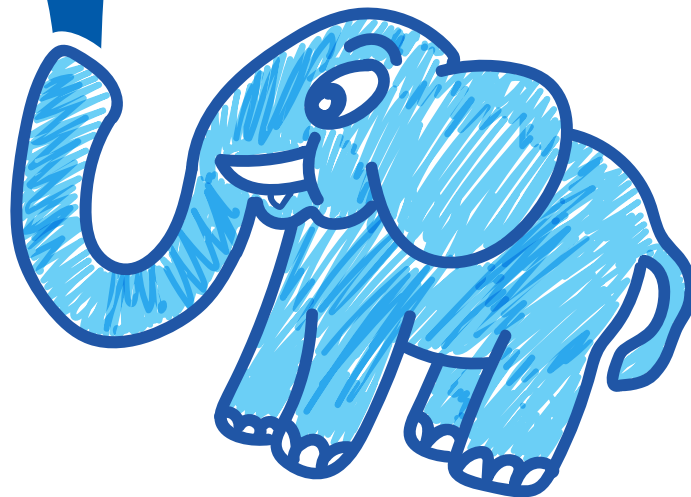

Descubre la nueva tinta súper lavable de nuestra gama de rotuladores: colores brillantes súper fáciles de quitar de la piel y de los tejidos de nuestros pequeños artistas, para una creatividad sin preocupaciones



CARIOCA

A



CÓD.
162749 - 1

ROTULADOR METALLIC PUNTA MAXI

Rotulador metálico punta maxi de 6 mm en colores metálicos. Ideales para superficies oscuras. Colores permanentes en las superficies porosas y no permanente en superficies lisas. Perfectos para personalizar objetos como gafas y botellas. Tinta a base de agua y punta bloqueada. 6 colores surtidos. **La caja de 6 rotuladores.**



B



CÓD.
152072 - 1

ROTULADOR METALLIC

Rotuladores de punta redonda. Tinta pigmentada base de agua. Idóneo para escribir sobre papel y cartulinas. Se elimina fácilmente de espejos y cristales con un paño húmedo. Ancho de línea 1-2 mm. Blíster con 6 marcadores metálicos. Colores: oro, plata, rojo, azul, verde y violeta + 1 rotulador calibrado Pigment Liner 308 C2-9. **El blíster.**



CARIOCA **C**



CÓD.	COLOR		
98056	● AZUL	-	1
98055	● NEGRO	-	1
98057	● ROJO	-	1
97989	● VERDE	-	1

ROTULADOR JUMBO MONOCOLOR

Rotuladores con cuerpo octogonal maxipunta de 6 mm de diámetro. Las dimensiones del cuerpo permiten una fácil y correcta sujeción. El flujo de la tinta permite cubrir fácilmente grandes superficies. Tinta no tóxica y superlavable. Punta gruesa. **Caja de 30 rotuladores.**

CARIOCA

D

CAJA METÁLICA



CÓD.
79736 - 1

ROTULADOR COLOR KIT

El kit se compone de una caja metálica decorada con originales motivos. Incluye 40 rotuladores punta maxi y 60 rotuladores punta fina con tinta superlavable y 1 álbum para colorear. **El kit.**



JOVI

E



CÓD.	UNIDADES/CAJA		
18595	12 ROTULADORES	-	1
18596	24 ROTULADORES	-	1

ROTULADOR SLIM

Rotulador con punta de 2,8 mm fuerte y resistente. Tinta hecha a base de colorantes alimentarios y es antisecante (96 h.). Tapón de seguridad con capuchón ventilado con un grip triangular ergonómico. **La caja.**

JOVI

F



CÓD.
26853 1 5

ROTULADOR MAXI

Rotulador con punta de 13 mm fuerte y resistente. Tinta hecha a base de colorantes alimentarios y es antisecante (96 h.). Tapón de seguridad con capuchón ventilado. **La caja de 12 rotuladores.**



JOVI **G**



CÓD.
38919 - 1

ROTULADOR MAXI

Tinta lavable, con punta de 13 mm. 4 rotuladores x 12 colores. **El bote de 48 rotuladores surtidos.**



ROTULADORES ESCOLARES



A



CÓD.	UNIDADES/CAJA		
79638	12 ROTULADORES	-	1
79639	18 ROTULADORES	-	1

ROTULADOR POWER

Rotulador de punta de fibra de rica aplicación de color. Resistencia extrema al secado sin tapón: más de 5 semanas. Tinta lavable, tapón ventilado y punta amortiguada resistente. Punta robusta. Trazo: 2 mm. **La caja.**



B



CÓD.	UNIDADES/CAJA		
28515	12 ROTULADORES	-	1
28518	18 ROTULADORES	-	1

ROTULADOR TRÍO A-Z

Rotulador con tinta superlavable y zona de agarre triangular. Diseñado para dibujar y etapa de iniciación a la escritura. Tapón ventilado. Punta media reforzada de 1 mm resistente a presión. Trazo: 0,7 mm. **La caja.**



C



CÓD.		
167472	-	1

MALETÍN ARTY

Maletín de cartón con 5 marcadores BOSS Original Pastel, 9 lápices de color multitallento Woody 3 en 1, 12 lápices de color Aquacolor, 12 rotuladores Premium Pen 68 y 12 rotuladores punta fina point 88. **El maletín de 29 rotuladores + 21 lápices.**



D



CÓD.	UNIDADES/CAJA		
33943	10 ROTULADORES	-	1
33944	20 ROTULADORES	-	1

ROTULADOR SLIM NORIS® 326

Rotulador con punta resistente a la presión, lavable en la mayoría de tejidos. Consigue un ancho de línea de 1 mm aprox. Con tinta antisecado. **La caja.**



E



CÓD.		
152333	-	1

ROTULADOR NORIS 326 SCHOOL PACK

Rotulador punta de fibra con nuevo cuerpo hexagonal. School pack de 100 unidades. 10 rotuladores por color. Fabricado en un 97% de plástico reciclado (cuerpo, capuchón y embellecedor) según ISO 14021.

La caja de 100 rotuladores.





A

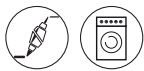

CÓD.
52787 - 1

ROTULADOR DOBLE PUNTA NORIS® 320

Rotulador de punta de fibra con dos puntas: fina (1 mm) y gruesa (3 mm), resistentes a la presión. Tinta a base de agua. **El blister de 12 rotuladores.**



B

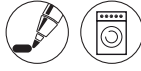

CÓD. UNIDADES/CAJA
49500 6 ROTULADORES - 1
49501 12 ROTULADORES - 1

ROTULADOR JUMBO NORIS® 340

Rotulador tamaño jumbo con punta resistente a la presión, lavable en la mayoría de tejidos. Punta de 3 mm. Consigue un ancho de línea de 1,6 mm aprox. Con tinta antisecado. Colores surtidos. **El blister.**



C



CÓD.
152334 - 1



ROTULADOR NORIS® 340

Rotulador escolar con punta de fibra tamaño jumbo. Tinta base de agua fácilmente lavable en la mayoría de tejidos. Tinta con colorantes alimenticios. Capuchón ventilado. Punta redonda gruesa resistente a la presión. Ancho de línea 3 mm. Colores surtidos. **La caja de 144 rotuladores.**



D



CÓD.
150283 - 1

ROTULADOR TINTA MÁGICA COLOR CHANGE

Rotuladores con tinta mágica que cambia de color. Utilizando el rotulador *Magink*, incluido en el pack, se pueden conseguir dos colores. Punta maxi de 6 mm de diámetro, bloqueada y con capuchón ventilado. Colores surtidos. **La caja de 10 rotuladores.**



E



CÓD.
168053 - 1

ROTULADOR TINTA MÁGICA COLOR CHANGE

Rotuladores con tinta mágica que cambia de color. Utilizando el rotulador *Magink*, incluido en el pack, se pueden conseguir dos colores. Punta maxi de 6 mm de diámetro, bloqueada y con capuchón ventilado. Colores surtidos. **La caja de 30 rotuladores.**



F

CON AROMA A FRUTA



CÓD.
154714 - 1

ROTULADOR PERFUME

Rotuladores con tinta perfumada, lavable, libre de sustancias alergénicas. Los aromas han sido seleccionados rigurosamente para evocar las esencias naturales. Tinta perfumada lavable con notas de: naranja, manzana, regaliz, chocolate, melocotón, fresa, plátano, menta, anís, uva, lavanda o vainilla. Punta media cónica y bloqueada que permite un doble trazo. Colores surtidos. **La caja de 12 rotuladores.**



G



CÓD.
168051 - 1

ROTULADOR PERFUME

Set de 30 rotuladores perfumados con colores surtidos y pegatinas para colorear. Contiene: 12 rotuladores perfume con punta cónica para un doble trazo de escritura, 8 rotuladores perfume *stamps* con doble punta (una máx cónica y la otra con sellitos y olores), 10 rotuladores perfume maxi con punta cónica para un doble trazo de escritura. La tinta es lavable y los aromas usados han sido seleccionados rigurosamente para evocar las esencias naturales. **La caja.**



ROTULADORES ESCOLARES

CARIOCA

A



CÓD. UNIDADES/CAJA  

170785 12 ROTULADORES - 1

170786 30 ROTULADORES - 1

ROTULADOR PRISMA

Rotulador con punta de fibra de calidad superior. Trazo doble de grano fino. Tinta superintensa y resistente a la luz. Colores surtidos. **La caja.**

ALPINO

B



CÓD. UNIDADES/CAJA  

36314 12 ROTULADORES - 1

78311 24 ROTULADORES 1 6

ROTULADOR STANDARD

Estuche de rotuladores de colores escolares de punta fina 3 mm. Lavables y de colores brillantes. Los rotuladores de colores son ideales para desarrollar la creatividad tanto en los niños como en adultos, son ideales como producto escolar por sus vivos colores y también en adultos para hacer manualidades o pintar mandalas. **La caja.**

ALPINO

C



CÓD. UNIDADES/CAJA  

36317 12 ROTULADORES - 1

36318 24 ROTULADORES - 1

ROTULADOR MAXI

Rotuladores escolares gruesos con punta de 6 mm. Superlavables, resistentes, duraderos y de colores brillantes. Son ideales para iniciar a los niños en la técnica de pintado con rotulador. Están especialmente diseñados para uso escolar ya que permiten un pintado fácil desde cualquier ángulo aportando unos colores vivos que animan al niño a seguir con sus creaciones. **La caja.**

ALPINO

D



CÓD. UNIDADES/CAJA  

36319 10 + 2 ROTULADORES - 1

36320 20 + 4 ROTULADORES - 1

ROTULADOR DOUBLE DOUBLE

Rotulador de doble punta. Tú eliges: punta gruesa (4,5 mm) o punta media (2,8 mm) con un mismo rotulador. Colores brillantes. Superlavable. **La caja.**



UNIDAD MÍNIMA DE VENTA



PERMITE APERTURA DE ENVASE



MEDIDAS: ANCHO X ALTO X PROFUNDIDAD



GIOTTO

A



CÓD.	UNIDADES/CAJA		
43749	6 ROTULADORES	-	1
59896	12 ROTULADORES	-	1

ROTULADOR DECOR TEXTILE

Rotuladores para tejidos con tinta permanente a base de agua. Especial punta de pincel. Para fijar mejor el color, pasar la plancha caliente sobre el dibujo. Irrompibles. No tóxicos. Capuchón ventilado. Punta de 4 mm. Resisten lavados de hasta 40°. **La caja.**

GIOTTO

B



CÓD.		
47455	-	1

ROTULADOR MULTISUPERFICIE DECOR METAL

Tinta a base de agua. Resultados permanentes sobre materiales porosos y removibles con un trapo húmedo sobre superficies no porosas (vidrio). Alto poder cubriente para decorar todas las superficies: cerámica, madera, cristal, plástico, piedra, etc. Tinta a base de agua. Seguros y resistentes a la luz. Punta de 4 mm. **La caja de 5 rotuladores.**

GIOTTO

C



CÓD.	UNIDADES		
79514	6 ROTULADORES	-	1
47453	12 ROTULADORES	-	1

ROTULADOR MULTISUPERFICIE DECOR MATERIALS

Tinta a base de agua. Resultados permanentes sobre materiales porosos y removibles con un trapo húmedo sobre superficies no porosas. Alto poder cubriente para decorar todas las superficies: cerámica, madera, cristal, plástico, piedra, etc. Tinta a base de agua. Seguros y resistentes a la luz. Punta de 4 mm. **La caja.**

GIOTTO
be-bè

D



CÓD.	UNIDADES		
79512	6 ROTULADORES	-	1
36356	12 ROTULADORES	-	1

ROTULADOR SUPER BE-BÈ

Rotuladores con tinta a base de agua. Superlavables de manos y tejidos. Testados dermatológicamente. Punta bloqueada que no se hunde. No tóxicos. Capuchón ventilado. Punta de 6 mm. **La caja.**



42 cm

E



30 cm

CÓD.		
159890	-	1

LÁMINAS PARA COLOREAR

15 láminas para colorear con ilustraciones y fotografías reales. Perfecto para el entretenimiento de los niños o fiestas de cumpleaños. Sirve como mantel individual. Medidas: 42 x 30 cm. **El pack de 15 unidades surtidas.**



ROTULADORES ESCOLARES



A

CÓD.
156553 - 1

SET DE DIBUJO

Caja de cartón con asa para transportarlo fácilmente. Incluye 36 rotuladores Ocean de colores brillantes, 36 lápices de colores, 24 ceras para colorear, 1 rotulador brush, 1 lápiz, 1 goma y 1 sacapuntas. **El set.**



B

CÓD.
162754 - 1

SET DE DIBUJO

Set de dibujo Metallic Pop Up Creator. El set incluye: 4 cartulinas negras prémium, 8 rotuladores metálicos de punta fina, 2 témperas sólidas Temperello en color dorado y plateado, 2 pegamentos glitter dorado y plateado y 1 tijera de 15 cm. **El set.**



GIOTTO

C



CÓD.
170973 - 1

SET CREATIVO GIOTTO ART LAB MANGA

Colaboración con Sabrina Sala, ilustradora profesional y dibujante de Manga. Set que enseña a dibujar y colorear en el famoso estilo CHIBI, ofreciendo a los niños una experiencia creativa de calidad, desde el esbozo hasta el coloreado y el detalle. Contenidos adicionales mediante el QRCode impreso en el interior de la caja. Contiene: 10 x Giotto Turbo Soft Brush, 6 x Giotto Turbo Color Skin Tones, 1 x Giotto Stilnovo (color negro para el Lineart), 1 x Giotto Matital (para el Sketching), 1 x Giotto Decor Material (color blanco para los ojos y el detalle), 30 x hojas A4 CANSON Bloc Manga, 1 x Libro creativo y video tutorial. Medidas: 4,5 x 28 x 35 cm. **El set.**





A

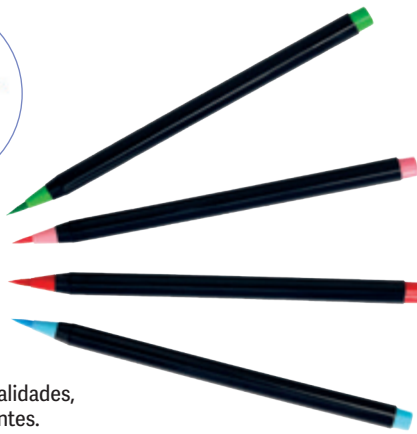

CÓD. REF.
09922 RT16 - 1

ROTULADOR CON PUNTA DE PINCEL

Rotulador con punta de pincel de fibra extrasuave. Ideal para manualidades, diseño y aficionados a la caligrafía. Tinta a base de agua sin disolventes. Colores surtidos. **El estuche de 12 rotuladores.**



B



CÓD.	COLOR		
165889	ALBARICOQUE	-	12
165888	AMARILLO	-	12
165881	AZUL CLARO	-	12
165878	AZUL ULTRAMAR	-	12
165896	GRIS	-	12
165883	NARANJA	-	12
165897	NARANJA OSCURO	-	12
165877	NEGRO	-	12
165882	MAGENTA	-	12
165879	MARRÓN	-	12
165895	MARRÓN OSCURO	-	12
165898	OCRE	-	12
165885	PÚRPURA	-	12
165886	ROJO	-	12
165894	ROJO OSCURO	-	12
165884	ROSA	-	12
165892	TURQUESA	-	12
165880	VERDE	-	12
165887	VERDE CLARO	-	12
165893	VERDE OSCURO	-	12
165901	12 ROTULADORES	-	1
165902	24 ROTULADORES	-	1
N 171663	48 ROTULADORES*	-	1

* Con pincel mezclador.



ROTULADOR SUPREME BRUSH FINE LINE

Rotulador con punta de fibra extrafina tipo pincel brush que permite hacer un trazo fino o medio, según presión aplicada sobre el rotulador. Ideal para diseñar, ilustrar colorear. Tinta de pigmento que no mancha. Capuchón del color de la tinta. **El rotulador o estuche.**



C



CODIGO	COLOR		
152115	AMARILLO	1	12
152116	AZUL	1	12
152117	CELESTE	1	12
152118	MARRÓN	1	12
152119	MAGENTA	1	12
152120	MELOCOTÓN	1	12
152121	NARANJA	1	12
152122	NEGRO	1	12
152123	ROJO	1	12
152124	ROSA	1	12
152125	VERDE	1	12
152126	VERDE-AMARILLO	1	12



ROTULADOR SUPREME BRUSH

Rotulador con punta de fibra tipo pincel que permite hacer un trazo variable. Ideal para lettering. Tinta a base de agua. Capuchón del color de la tinta. **El rotulador.**



ALPINO

A



CÓD.
155946 - 1

ROTULADOR DUAL ARTIST EXPERIENCE

Rotulador de forma triangular, ergonómica y de cómodo agarre. Doble punta en el mismo marcador, permite dibujos más completos con un mismo rotulador: punta fine liner de 0,7 mm, perfecta para dibujar y perfilar. Punta pincel de 2,9 mm, ideal para lettering y colorear dibujos.

El estuche de 24 rotuladores.

ALPINO

B



CÓD.
153638 - 1

ROTULADOR COLOR EXPERIENCE LETTERING

Set ideal para Lettering (caligrafía y bocetos), dibujar y perfilar. Rotuladores con forma triangular ergonómica y punta resistente. Incluye 1 rotulador superpincel, 1 rotulador con punta fina, 1 rotulador con doble punta (gruesa y fina), 1 lápiz, 1 goma, 24 rotuladores pincel y 1 rotulador de punta fina para detalles. **El set.**



C



CÓD.
77920 - 1

ROTULADOR BIC KIDS VISAQUARELLE™

Rotulador con punta de pincel extraflexible. Tinta ultralavable, se elimina con facilidad. Tinta antisecado. Colores vivos. Capuchón transparente. A partir de 5 años. **La caja de 10 rotuladores.**



D



CÓD.
155853 - 1

ROTULADOR ACUARELABLE PEN 68 BRUSH

El Pen 68 Brush permite modificar el ancho de trazo. Tinta base agua que permite conseguir efecto mezcla y acuarela. Ideal para Lettering y DIY. **La caja de 12 rotuladores.**



E



CÓD.	COLOR	UNIDADES		
150914	● NEGRO	UNITARIO	1	10
51950	SURTIDOS	12 ROTULADORES	-	1
51951	SURTIDOS	24 ROTULADORES	-	1
150263	SURTIDOS	36 ROTULADORES	-	1



ROTULADOR AQUABRUSH DUO

Rotulador con punta de pincel para artistas, diseñadores y también aficionados de todas las edades. Punta de fibra resistente. Por el otro lado hay una punta fina de 1 mm, que permite realizar líneas muy precisas. Tinta a base de agua, sin disolventes. **El rotulador o el estuche.**



F



CÓD.	COLOR		
159887	GRISES	-	1
159885	PASTEL	-	1
159888	PRIMARIOS	-	1
159886	SKIN	-	1



ROTULADOR PINCEL DUO

Rotulador de dos puntas de excelente calidad. La punta fina puede utilizarse para dibujos de precisión, en el dibujo de siluetas o en la ejecución de contornos y detalles. Su segunda punta es amplia y flexible como un pincel. Permite una pincelada plana, muy blanda y, al mismo tiempo, limpia y segura. Las fibras de nailon proporcionan a la punta ancha una excelente elasticidad para pintar sobre superficies extensas, al tiempo que dan estabilidad a la punta fina para trazos más finos y una escritura precisa. **El blíster de 6 rotuladores.**



UNIDAD MÍNIMA DE VENTA



PERMITE APERTURA DE ENVASE



MEDIDAS: ANCHO X ALTO X PROFUNDIDAD





A



CÓD.	UNIDADES		
155782	12 ROTULADORES	-	1
155457	36 ROTULADORES	-	1

ROTULADOR LETTERING

Rotulador de pincel de doble punta para lettering y trazos de anchos variables. Perfecto para efectos maravillosos con facilidad de mezcla entre colores. También ideal para bullet journaling, ilustraciones, manga y coloreado. Colores surtidos. Trazo aproximado de la punta rotulador: 0,5 - 0,8 mm. Trazo aproximado de la punta pincel: 1,0 - 6,0 mm. **El blíster.**



B



CÓD.		
152068	-	1

ROTULADOR DOBLE PUNTA 3200

Rotulador de doble punta de fibra. Punta resistente a la presión. Perfectos para esbozar, dibujar, ilustrar, escribir y colorear. Ancho de línea entre 3 mm y 0,5-0,8 mm. Estuche de plástico con 72 rotuladores. Colores surtidos. **El blíster de 72 rotuladores.**



C



CÓD.	COLOR		
155907	PASTEL	-	1
155906	PRIMARIOS	-	1

ROTULADOR ABT DUAL BRUSH

Rotulador doble punta pincel que permite crear diferentes anchos de trazo según la presión ejercida y punta fina superresistente para trazos de precisión y exactitud. Tinta con base de agua libre de ácidos e inodoro. Acuarelable: los colores pueden mezclarse entre sí creando llamativas transiciones de color. Perfecto para Hand Lettering, Stamping, Manga, Urban sketching, bocetos, acuarela... **La caja de 12 rotuladores.**



D



CÓD.		
155908	-	1

SET LETTERING

Set para iniciarse en el mundo del hand lettering que incluye manual con instrucciones básicas. Productos incluidos: 2 rotuladores ABT Dual Brush con punta flexible ancha para letras grandes y punta fina para detalles. Colores: negro y gris. Lápiz de grafito de alta calidad MONO 100 a prueba de borrones. Grado de dureza 3H (muy duro). Rotulador de caligrafía Fudenosuke con punta fina de pincel para trazos firmes. Grado de dureza 1 (duro). Tinta color negro. Rotulador permanente MONO twin con doble punta: fina y ancha. Tinta color negro. Goma de borrar MONO XS para un borrado limpio y exacto. **El set.**





SETS DE LETTERING

LETTERING Y TÉCNICAS ARTÍSTICAS

Todo lo necesario para iniciarse en el arte de las letras bonitas. Incluye manual de instrucciones con recomendaciones y trucos para mezclar colores.

ESPECIAL BELLAS ARTES

all you need is Tombow

BLENDED LETTERING SETS

Todo el material necesario para crear degradados de color armoniosos.

Incluye librito con pautas, recursos y trucos de lettering y alfabeto de minúsculas y mayúsculas.



165778 COZY TIMES

165779 GOOD VIBES

ESTUCHES ABT DUAL BRUSH

Rotuladores base agua doble punta pincel y fina. Ideales para lettering, watercoloring, bullet journal, dibujo de cómic/manga, stamping, bocetos,... ¡y mucho más!

En estuches de 6 y 12 colores.



165196 PRIMARIOS

165197 PASTEL

165198 CANDY

165199 VINTAGE

155906 PRIMARIOS

155907 PASTEL

ROTULADORES FUDENOSUKE

Ideales para caligrafía, los rotuladores tienen punta elástica y resistente que posibilita la variación de trazos, desde muy fino hasta ancho.



157205 SURTIDO

157206 NEÓN

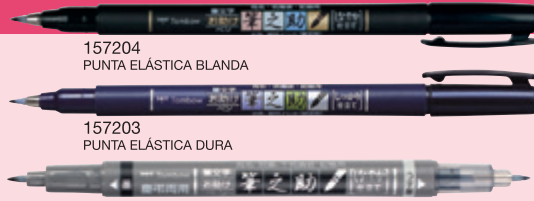

157204 PUNTA ELÁSTICA BLANDA

157203 PUNTA ELÁSTICA DURA

165202 2 PUNTAS BLANDAS

LÁPIZ BORRADOR MONO ZERO

Borrador de precisión para un borrado profesional y limpio. Ideal tanto para uso profesional como recreativo que requiera un borrado muy preciso sin dañar el papel.

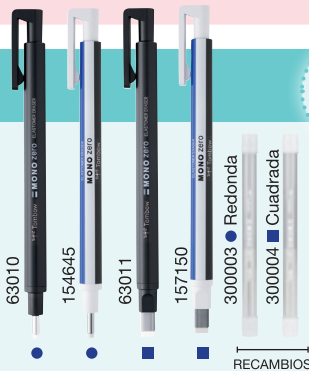

BORRADO PROFESIONAL

CINTAS CORRECTORAS

Elige entre el original CT-YT4 y el ligero Mono Air 4

Diseño ergonómico
Corrección cómoda y precisa



CORRECCIÓN

PEGAMENTO LÍQUIDO MONO AQUA

Adhesivo transparente y lavable para un pegado permanente en diversos materiales.

Dos puntas: punta fina para un pegado preciso y punta ancha para aplicación en superficies mayores.



MANUALIDADES



150145 10 uds.

CINTA ADHESIVA MAXI POWER

Cinta adhesiva permanente recargable.

Extraordinaria adherencia gracias a su cinta adhesiva de polietileno superresistente al desgarro.

Para pegar papel, cartulina, fotos, plásticos, vidrio y más, de forma limpia, precisa y sin arrugas.

Sin disolventes.



157148

157149 RECAMBIO





A

10X

5,6 g

cód. 79352 - 1



BARRA MAQUILLAJE

Barras de maquillaje con pigmentos cosméticos y textura de aplicación agradable y suave. Alto poder cubriente. Resistencia térmica. Se elimina fácilmente. Colores que se pueden mezclar. 5,6 g. **La caja de 10 colores surtidos.**



B



6X

6 g

cód. 162747 - 1

BARRA DE MAQUILLAJE STICK

Pinturas de cara en barra. Ideales para fiestas de niños y adultos. Colores metálicos mezclables entre ellos. Fácilmente lavables con agua. Colores surtidos. **La caja de 6 colores surtidos.**

ALPINO

C



5X

5 g

cód. 71824 - 1

BARRA MAQUILLAJE FACE STICK

Barras de maquillaje cosmético con protector. Limpio y práctico gracias a un sistema retráctil giratorio. Para mantener las manos limpias en todo momento. No necesita base. Se lava con agua. Colores surtidos. 5 g. **El blister de 6 unidades.**

ALPINO

D

8X

10 g

cód. 71822 - 1

MAQUILLAJE LÍQUIDO

Maquillaje líquido, tipo tattoo. De fácil aplicación con pincel. Permite dibujar pequeños detalles o maquillar grandes zonas. Una vez aplicado no mancha. Los colores se pueden mezclar. Contiene: 8 colores, pincel y folleto con ideas. Frascos de 10 g. **La caja de 8 frascos.**



TIZAS



A

NUEVA FÓRMULA MEJORADA



CÓD.	REF.	TIPO	UDS./CAJA		
77661	TZ09	BLANCA	10	-	1
77659	TZ07	COLORES	10	-	1
77660	TZ08	COLORES	100	-	1

TIZA BLANCA Y COLOR ANTIPOLVO

Para pizarras. Tizas redondas antipolvo. No manchan. Trazado y escritura suave. Fáciles de borrar. Hipoalergénicas. **La caja.**



GIOTTO

B



CÓD.	TIPO	UDS./CAJA		
08070	BLANCA	10	-	1
14822	BLANCA	100	-	1
08072	COLORES	10	1	10
31202	COLORES	100	-	1

TIZA BLANCA Y COLOR ANTIPOLVO ROBERCOLOR

Para pizarras. Tizas redondas sin polvo. No manchan, gracias a su fórmula antipolvo. Están recomendadas para niños con problemas asmáticos. Sin gluten. **La caja.**



C



CÓD.	REF.	PRESENTACIÓN		
74356	TZ06	CAJA DE 6 TIZAS	-	1
74355	TZ05	CUBILETE DE 20 TIZAS	-	1

TIZA PARA SUELO

Tiza para suelo. Colores surtidos. Ideal para actividades creativas, juegos en el suelo, marcar zonas... No recomendadas para menores de 3 años. La caja de 6 trae 1 azul, 1 amarilla, 1 marrón, 1 roja, 1 rosa y 1 verde. El cubilete de 20 trae: 3 tizas amarillas, 3 tizas azules, 3 marrones, 3 naranjas, 4 rosas y 4 verdes. **La caja o el cubilete.**

LÁPICES PASTEL



D



CÓD.	UNIDADES/CAJA		
75343	12 LÁPICES	-	1
75342	24 LÁPICES	-	1

LÁPICES PASTEL

Pasteles blandos. Colores brillantes de intensos matices. Textura suave y sedosa. Se difuminan fácilmente con el dedo en tela, papel o pincel. El tamaño estándar es ideal para pintar grandes áreas. **La caja.**



E



CÓD.	UDS./CAJA		
73924	25 COLORES	-	1
73925	50 COLORES	-	1

PASTELES AL ÓLEO OIL PASTEL

Pasteles al óleo con colores brillantes, resistentes y de larga duración en el tiempo. **La caja.**



UNIDAD MÍNIMA DE VENTA



PERMITE APERTURA DE ENVASE



MEDIDAS: ANCHO X ALTO X PROFUNDIDAD





A



Sin recuadro

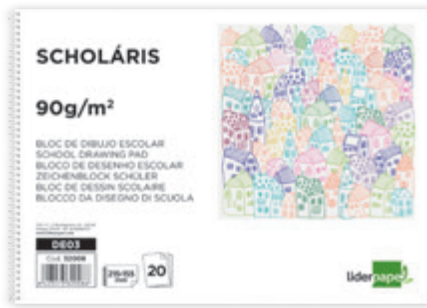

CÓD.	REF.	TAMAÑO		
32008	DE03	4º (155 x 215 mm)	1	5
32009	DE01	Fº (230 x 325 mm)	1	5

BLOC DE DIBUJO ESCOLAR ESPIRAL

20 hojas. 90 g/m². Papel muy blanco de superficie regular. Acepta cualquier instrumento de dibujo: lápiz, cera, carboncillo, pastel, tinta, etc. **El bloc.**



B



Con recuadro



CÓD.	REF.		
32010	DE02	-	1

BLOC DE DIBUJO ESCOLAR ESPIRAL

Tamaño folio. 20 hojas. 90 g/m². Con recuadro. Papel muy blanco de superficie regular. Acepta cualquier instrumento de dibujo: lápiz, cera, carboncillo, pastel, tinta, etc. **El bloc.**



C



Con recuadro



CÓD.	REF.	TAMAÑO		
75628	DL08	Fº (325 x 230 mm)	-	1
79732	DA15	DIN A3 (460 x 325 mm)	-	1

BLOC DE DIBUJO LINEAL ESPIRAL

20 hojas. 180 g/m². Papel blanco. Su cuerpo y textura lo hacen adecuado para lápiz, grafito, ceras y colores. Con recuadro. **El bloc.**



D



Con recuadro



CÓD.	REF.		
75629	DL09	-	1

BLOC DE DIBUJO LINEAL ENCOLADO

Tamaño folio. 20 hojas. 180 g/m². Papel blanco. Su cuerpo y textura lo hacen adecuado para lápiz, grafito, ceras y colores. Con recuadro. **El bloc.**



E



CÓD.	REF.	TALADROS		
32015	DL02	-	1	5
32016	DL03	2	-	1



Con recuadro

BLOC DE DIBUJO LINEAL ESPIRAL

Tamaño folio. 20 hojas. 130 g/m². Papel blanco. Microperforado. Su cuerpo y textura lo hacen adecuado para lápiz, grafito, ceras y colores. Con recuadro. **El bloc.**



F



Con recuadro



CÓD.	REF.		
32017	DL04	1	5

BLOC DE DIBUJO LINEAL ENCOLADO

Tamaño folio. 20 hojas. 130 g/m². Papel blanco. Encolado. Su cuerpo y textura lo hacen adecuado para lápiz, grafito, ceras y colores. Con recuadro. **El bloc.**



G



Sin recuadro



CÓD.	REF.	FORMATO		
75625	DA12	Fº (230 x 325 mm)	-	1
75626	DA13	DIN A3 (460 x 325 mm)	-	1

BLOC DE DIBUJO ARTÍSTICO ESPIRAL

20 hojas. 180 g/m². Papel blanco. Su cuerpo y textura lo hacen adecuado para lápiz, grafito, ceras y colores. Microperforado. Sin recuadro. **El bloc.**





A



CÓD.	REF.		
75627	DA14	1	5

BLOC DE DIBUJO ARTÍSTICO ENCOLADO

Tamaño folio. 20 hojas. 180 g/m². Papel blanco. Su cuerpo y textura lo hacen adecuado para lápiz, grafito, ceras y colores. Microperforado. Sin recuadro. **El bloc.**



B



C



CÓD.	REF.		
63806	AC07	-	1



CÓD.	REF.		
32012	DA02	1	5

BLOC DE DIBUJO ARTÍSTICO ESPIRAL

Tamaño folio. 20 hojas. 130 g/m². Papel blanco, sin microperforado. Su cuerpo y textura lo hacen adecuado para lápiz, grafito, ceras y colores. Sin recuadro. **El bloc.**

BLOC DE DIBUJO ARTÍSTICO ENCOLADO

Tamaño folio. 20 hojas. 130 g/m². Papel blanco de ligero tono crema. Su cuerpo y textura lo hacen adecuado para lápiz, grafito, ceras y colores. Sin recuadro. **El bloc.**



D



E

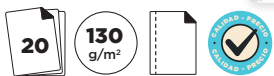

CÓD.	REF.	FORMATO	TALADROS		
32011	DA07	Fº (230 x 325 mm)	-	-	1
32013	DA08	Fº (230 x 325 mm)	2	1	5
32014	DA06	DIN A3 (460 x 325 mm)	-	-	1



CÓD.	REF.	FORMATO		
74288	DA10	DIN A4 (210 x 297 mm)	-	1
74289	DA11	DIN A3 (297 x 420 mm)	-	1
54389	DA09	DIN A2 (594 x 420 mm)	-	1

BLOC DE DIBUJO ARTÍSTICO ESPIRAL

20 hojas. 130 g/m². Papel blanco, microperforado. Su cuerpo y textura lo hacen adecuado para lápiz, grafito, ceras y colores. Sin recuadro. **El bloc.**

BLOC DE DIBUJO ARTÍSTICO VERONA ENCOLADO

24 + 6 hojas. 120 g/m². Papel blanco de ligero tono crema. Su cuerpo y textura lo hacen adecuado para lápiz, grafito, ceras y colores. Sin recuadro. **El bloc.**



F

CÓD.	MEDIDAS		
17892	230 x 325 mm	-	1
27993	325 x 460 mm	-	1
05513	500 x 700 mm*	-	50

* Hojas individuales.

BLOC DE DIBUJO INGRES ENCOLADO

20 hojas. 108 g/m². Papel verjurado de color blanco natural, con barbas naturales a dos lados y marca al agua. Fabricado en forma redonda, encolado en masa y en superficie, ofrece excelente calidad y resistencia óptima al grattage y la goma. Aplicación: técnicas secas (sanguina, carboncillo, lápiz y pastel). **El bloc.**

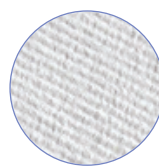

UNIDAD MÍNIMA DE VENTA



PERMITE APERTURA DE ENVASE



MEDIDAS: ANCHO X ALTO X PROFUNDIDAD



CANSON

A



CÓD.	TALADROS		
21318	-	1	10
21319	2	1	10

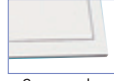

Con recuadro

BLOC DE DIBUJO BASIK ESPIRAL

Formato DIN A4+. 20 hojas. 130 g/m². Papel blanco natural, que ofrece dureza y regularidad en su superficie. Ligeramente satinado. Idóneo para dibujo a lápiz, tinta y ceras. Microperforado. Con recuadro. **El bloc.**

CANSON

B



CÓD.	TALADROS		
20461	-	-	1
20460	2	1	10



Sin recuadro

BLOC DE DIBUJO BASIK ESPIRAL

Formato DIN A4+. 20 hojas. 130 g/m². Papel blanco natural, que ofrece dureza y regularidad en su superficie. Ligeramente satinado. Idóneo para dibujo a lápiz, tinta y ceras. Microperforado. Sin recuadro. **El bloc.**

CANSON

C



CÓD.	FORMATO		
00662	DIN A4+ (325 x 230 mm)	-	1
00663	DIN A3+ (460 x 325 mm)	-	1



Sin recuadro

BLOC DE DIBUJO BASIK ESPIRAL

20 hojas. 150 g/m². Papel de color blanco natural, que ofrece dureza y regularidad en su superficie. Ligeramente satinado. **El bloc.**

CANSON

D



CÓD.	FORMATO		
64837	DIN A4	-	1
64838	DIN A3	-	1



Sin recuadro



BLOC DE DIBUJO ESPIRAL XL DESSIN

50 hojas. 160 g/m². Papel de dibujo universal, indicado para todas las técnicas secas. Su grano ligero permite resultados excepcionales. Ideal para: lápiz, pastel, carbón y tinta. Ideal para: lápiz, pastel, tinta y carboncillo. Microperforado. **El bloc.**

lider papel

E



CÓD.	REF.	FORMATO		
32018	AC05	DIN A4 (210 x 297 mm)	1	4
32019	AC03	DIN A3 (297 x 420 mm)	1	2



Sin recuadro

BLOC DE DIBUJO ACUARELA ESPIRAL

10 hojas. Papel de 300 g/m². Papel blanco de tono crema. Grano medio. Recomendado para técnicas húmedas como acuarela dado su gran cuerpo. Liso. Sin recuadro. **El bloc.**

lider papel

F



CÓD.	REF.	FORMATO		
32020	AC04	DIN A4 (210 x 297 mm)	1	4
32021	AC01	DIN A3 (297 x 420 mm)	-	1



Sin recuadro

BLOC DE DIBUJO ACUARELA ENCOLADO

20 hojas. Papel de 300 g/m². Papel blanco de tono crema. Grano medio. Recomendado para técnicas húmedas como acuarela dado su gran cuerpo. Liso. Sin recuadro. **El bloc.**



CANSON

A



CÓD.	FORMATO		
13028	DIN A4+ (230 x 325 mm)	-	1
11707	DIN A3+(325 x 460 mm)	-	1



BLOC DE DIBUJO ACUARELA ESPIRAL

10 hojas. 370 g/m². Papel de color blanco natural, muy bien encolado, que ofrece dureza y regularidad en su superficie. Ligeramente satinado. Sin recuadro. **El bloc.**

CANSON

B

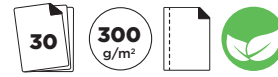

CÓD.	FORMATO		
64831	DIN A4	-	1
64832	DIN A3	-	1



BLOC DE DIBUJO ACUARELA ESPIRAL AQUARELLE XL

30 hojas. 300 g/m². Microperforado. Papel de color blanco natural, sin ácido y sin blanqueadores ópticos. Grano fino. Textura de prensado en frío. Su superficie garantiza un excelente borrado con agua. Calidad adecuada para estudiantes. Ideal para acuarelas, gouache y acrílico. Sin recuadro. **El bloc.**

CANSON

C

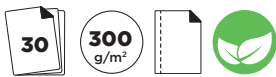

CÓD.	FORMATO		
64833	DIN A4	-	1
64834	DIN A3	-	1

BLOC DE DIBUJO ACUARELA ESPIRAL XL MIX-MEDIA

30 hojas. 300 g/m². Microperforado. Papel de color blanco natural, sin ácido y sin blanqueadores ópticos. Grano medio. Adecuado para técnicas puras o mixtas que usen acuarela, gouache o acrílicos. Sin recuadro. **El bloc.**

CANSON

D



CÓD.	FORMATO		
17716	DIN A4+ (230 x 325 mm)	-	1
17968	DIN A3+(325 x 460 mm)	-	1



BLOC DE DIBUJO ACUARELA ENCOLADO

20 hojas. 240 g/m². Papel acuarela de color blanco natural con barbas a dos lados y marca al agua. Fabricado en forma redonda, posee una excelente calidad y resistencia. Permite la máxima absorción del agua. Sin recuadro. **El bloc.**

CANSON

E



CÓD.	FORMATO		
64841	DIN A5	-	1
64842	DIN A4	-	1
64843	DIN A3	-	1
64844	DIN A2	-	1
64845	DIN A1	-	1

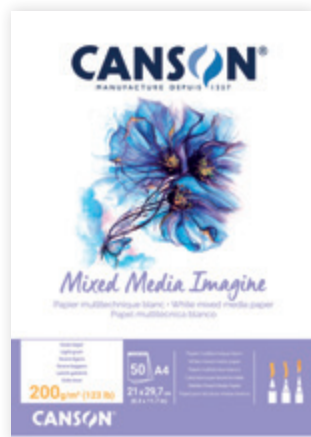

BLOC DE DIBUJO MULTITÉCNICAS ENCOLADO

50 hojas. 200 g/m². Papel liso en color blanco puro que ofrece un excelente contraste y proporciona colores armoniosos. Destaca por su textura sedosa. Mantiene su aspecto natural, dándole una sensación de tacto excepcional. Soporte ideal tanto para las técnicas secas como húmedas: lápiz, pastel, carboncillo, acuarela, gouache, tinta y pluma. Sin recuadro. **El bloc.**

CANSON

F



CÓD.		
166940	-	1

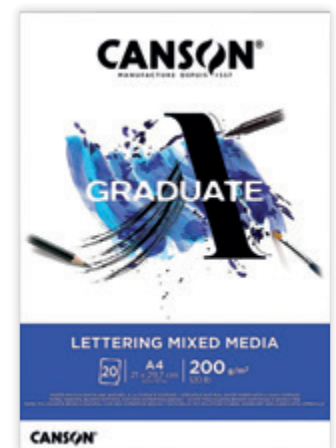

BLOC DE DIBUJO MULTITÉCNICAS LETTERING

20 Hojas. 200 g/m². Es perfecto para iniciarse y practicar fácilmente la técnica del Lettering, el arte de dibujar letras, jugar con texturas y elementos gráficos. Su papel versátil de textura ligera atraerá a los amantes de la acuarela y las técnicas mixtas. DIN A4. **El bloc.**



UNIDAD MÍNIMA DE VENTA



PERMITE APERTURA DE ENVASE



MEDIDAS: ANCHO X ALTO X PROFUNDIDAD





A



CÓD.	REF.	FORMATO		
77159	DL10	DIN A5	-	1
50337	DE04	DIN A4	-	1
50338	DL06	DIN A3	-	1



BLOC DE DIBUJO ESBOZOS

100 hojas. 90 g/m². Liso. Ideal para realizar esbozos de dibujo. Buen agarre del grafito y otros útiles de técnicas secas. Sin recuadro. **El bloc.**



B

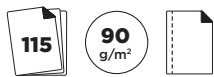

CÓD.	FORMATO		
155905	DIN A4	-	1
44414	DIN A3	-	1

BLOC DE DIBUJO ESBOZOS

100 + 15 hojas. 90 g/m². Bloc espiral microperforado de papel blanco natural de grano ligero, para un buen agarre de grafito y otros útiles de técnicas secas. **El bloc.**



C



CÓD.	FORMATO		
64839	DIN A4	-	1
64840	DIN A3	-	1

BLOC DE DIBUJO ESBOZOS KRAFT

60 hojas. 90 g/m². Bloc espiral de papel de estraza rayado en color beige. Verdadero papel de dibujo de Bellas Artes que no contiene blanqueadores ópticos ni ácido. Ideal para lápiz, carboncillo y otras técnicas secas. **El bloc.**



D



CÓD.	REF.	FORMATO		
159892	DL12	DIN A5	-	1
159891	DL11	DIN A4	-	1

BLOC DE DIBUJO ESBOZOS

Bloc encuadernado de 100 hojas. Papel de 100 g/m², ideal para realizar esbozos de dibujos. Tapa rígida de color negro. **El bloc.**





A



CÓD. REF.
48187 DL07 1 12

PAPEL DE DIBUJO MINIPACK

Papel blanco. Su cuerpo y textura lo hacen adecuado para lápiz, grafito, ceras y colores. Sin cajetín. **El pack de 10 hojas.**



B



C



CÓD. REF.
05445 MY04 - 250



CÓD. REF.
16795 PH04 - 250

PAPEL DE DIBUJO LINEAL CON CAJETÍN

150 g/m². Formato DIN A4. Papel blanco de superficie regular satinada. Aplicación: idóneo para dibujo lineal con rotuladores y lápices de dureza entre 1B y 5B. Con cajetín impreso. **La hoja.**

PAPEL DE DIBUJO LINEAL SIN CAJETÍN

Hoja de papel blanco de 150 g/m², de superficie regular fuertemente satinada. Es muy compacto, con encolado intenso (interior / exterior) y dureza superficial e interna. Aplicación: idóneo para dibujo lineal con rotuladores y lápices de dureza entre 1B y 5H. **La hoja.**



D



CÓD. REF. FORMATO
169717 DL13 DIN A4 - 250
169718 DL14 DIN A3 - 250



PAPEL DE DIBUJO

Papel de color blanco natural, muy bien encolado, que ofrece dureza y regularidad en su superficie. Ligeramente satinado. Aplicación: papel muy polivalente idóneo para dibujo a lápiz, tinta y ceras. 130 g/m². **La hoja.**



E



CÓD. MEDIDAS
17854 DIN A4 (210 x 297 mm) - 250
17855 DIN A3 (297 x 420 mm) - 250
17401 230 x 325 mm - 250
17717 325 x 460 mm - 250



F



CÓD. MEDIDAS
16207 230 x 325 mm - 250



PAPEL DE DIBUJO BASIK SIN RECUADRO

Papel de color blanco natural, muy bien encolado, que ofrece dureza y regularidad en su superficie. Ligeramente satinado. Aplicación: papel muy polivalente idóneo para dibujo a lápiz, tinta y ceras. 130 g/m². **La hoja.**

PAPEL DE DIBUJO BASIK CON RECUADRO

Papel de color blanco natural, muy bien encolado, que ofrece dureza y regularidad en su superficie. Ligeramente satinado. Aplicación: papel muy polivalente idóneo para dibujo a lápiz, tinta y ceras. 130 g/m². **La hoja.**



UNIDAD MÍNIMA DE VENTA



PERMITE APERTURA DE ENVASE



MEDIDAS: ANCHO X ALTO X PROFUNDIDAD



CANSON®

A



CÓD.	RECUADRO	MEDIDAS		
27437	SI	240 x 320 mm	-	1
22545	NO	DIN A4 (210 x 297 mm)	-	2
31571	SI	325 x 460 mm	-	1
31570	NO	325 x 460 mm	-	1
44411	NO	DIN A3 (297 x 420 mm)	-	1

PAPEL DE DIBUJO BASIK MINIPACK
130 g/m². *El minipack de 10 hojas.*

CANSON®

B



CÓD.		
44410	-	1



PAPEL DE DIBUJO MARCA MAYOR LINEAL MINIPACK
160 g/m². DIN A4. *El minipack de 10 hojas.*

PAPEL MILIMETRADO

lider papel

C



CÓD.	REF.		
48188	ML10	1	12

PAPEL MILIMETRADO MINIPACK
80 g/m². Milimetrado 1 mm. DIN A4. *El minipack de 10 hojas.*

CANSON®

D

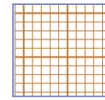

CÓD.		
27435	-	1



PAPEL MILIMETRADO MINIPACK
100 g/m². Papel de color crema, satinado e impreso con un dibujo milimetrado, en color marrón. Idóneo para presentaciones gráficas. DIN A4. *El minipack de 12 hojas.*

lider papel

E



CÓD.	REF.	FORMATO		
20451	ML97	DIN A4	-	1
20452	ML98	DIN A3	-	1

PAPEL MILIMETRADO EN BLOC
50 hojas. 80 g/m². Lomo encolado. Impresión en sepia. *El bloc.*

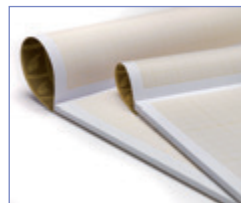

PAPEL SECANTE

CANSON

A

250
g/m²

CÓD.  
153607 - 25

PAPEL SECANTE BLANCO

Papel de color blanco. Superficie lisa. 250 g/m². Medidas: 500 x 650 mm. **El pliego.**



PAPEL ACUARELA

lider
papel



CANSON

B



6  300
g/m²

CÓD.	REF.	FORMATO		
48182	AC06	DIN A4	-	1
48181	AC02	DIN A3	1	12

PAPEL ACUARELA MINIPACK

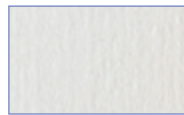

300 g/m². Papel blanco de tono crema. Grano medio. Recomendado para técnicas húmedas dado su gran cuerpo. **El minipack de 6 hojas.**



C



6  370
g/m² 

CÓD.	FORMATO		
38202	DIN A4+	-	1
38203	DIN A3	-	1

PAPEL ACUARELA BASIK MINIPACK

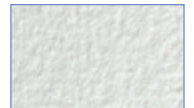

370 g/m². Papel de color blanco natural, ligeramente alisado y muy bien encolado. Ofrece dureza y regularidad en su superficie. Papel idóneo para acuarela escolar y ténpera ya que permite una adecuada superposición y fijación de los colores y no desprende pelusilla por el uso del pincel. **El minipack de 6 hojas.**



CANSON

D



CÓD.	GRAMAJE		
28348	200 g/m ²	-	10
28349	300 g/m ²	-	1

PAPEL ACUARELA 50 x 65 cm

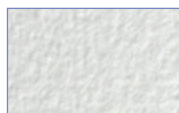

Papel vitela para acuarela, encolado en masa, de color blanco natural, fabricado en medio neutro, sin ácido, con tratamiento antifúngico. No amarillea y se conserva a lo largo del tiempo. Aplicación: idóneo para todas las técnicas húmedas (acuarela, aguada, gouache y acrílicos). **El pliego.**

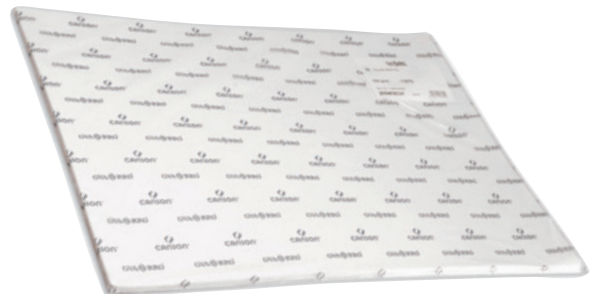

CANSON

E



CÓD.	GRAMAJE		
05251	240 g/m ²	-	25
05254	350 g/m ²	-	25

PAPEL ACUARELA 50 x 70 cm

Papel acuarela color blanco natural, con barbas naturales a dos lados y marca al agua. Fabricado en forma redonda, posee una excelente calidad y resistencia. Alto contenido en algodón (60%), gelatinado en masa y superficie, permite la máxima absorción del agua, ofreciendo buenas veladuras, gran luminosidad y nitidez de colores. Idóneo para todas las técnicas húmedas: acuarela, aguada y ténpera. Grano grueso. **El pliego.**

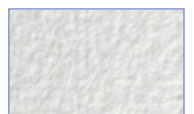

UNIDAD MÍNIMA DE VENTA



PERMITE APERTURA DE ENVASE



MEDIDAS: ANCHO X ALTO X PROFUNDIDAD

741

ESCOLAR Y MANUALIDADES





A



CÓD.	REF.	FORMATO	GRAMAJE	PRESENTACIÓN
44401	PV02	DIN A4	90 g/m ²	- 250
44402	PV01	DIN A3	90 g/m ²	- 250

PAPEL VEGETAL

Papel vegetal de elevada transparencia y superficie regular y satinada. 90 g/m². Papel ideal para calcar dibujo a lápiz o tinta. **La hoja.**



B



CÓD.	REF.	GRAMAJE	PRESENTACIÓN
33288	PV03	95 g/m ²	- 1

PAPEL VEGETAL EN BLOC

Elevada transparencia. 50 hojas. 95 g/m². Papel ideal para calcar dibujo a lápiz o tinta. DIN A4. **El bloc.**



C



CÓD.	REF.	GRAMAJE	PRESENTACIÓN
63232	PV06	90 g/m ²	- 1

PAPEL VEGETAL EN BLOC

Elevada transparencia y superficie regular y satinada. Papel ideal para calcar dibujo a lápiz o tinta. Gramaje 90 g/m². Formato DIN A3. **El bloc.**



D



CÓD.	REF.	FORMATO	GRAMAJE	PRESENTACIÓN
63240	PV14	DIN A4	70 g/m ²	- 1
63241	PV15	DIN A3	70 g/m ²	- 1
63237	PV11	DIN A4	90 g/m ²	- 1
63239	PV13	DIN A4+	90 g/m ²	- 1
63238	PV12	DIN A3	90 g/m ²	- 1

PAPEL VEGETAL EN SOBRE

Papel vegetal de elevada transparencia y superficie regular y satinada. Papel ideal para calcar dibujo a lápiz o tinta. **El sobre de 12 hojas.**



E

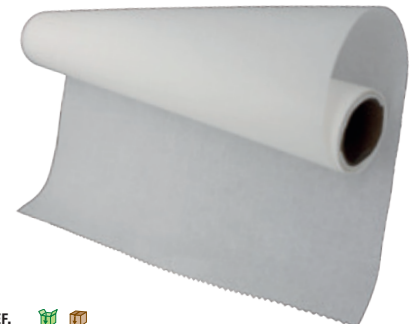

CÓD.	REF.	PRESENTACIÓN
63234	PV08	- 1

PAPEL VEGETAL EN ROLLO

Papel vegetal de 90 g/m² de elevada transparencia y superficie regular y satinada. Papel ideal para calcar dibujo a lápiz o tinta. Presentación en rollo. Medidas: 750 mm x 20 m. **El rollo.**



F

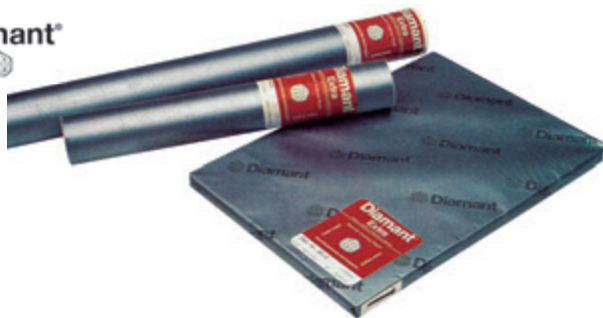

CÓD.	FORMATO	GRAMAJE	PRESENTACIÓN	GRAMAJE	PRESENTACIÓN
05763	DIN A4 (210 x 297 mm)	92 g/m ²	HOJA	-	250
05766	DIN A3 (297 x 420 mm)	92 g/m ²	HOJA	-	250
05764	DIN A2 (420 x 594 mm)	92 g/m ²	HOJA	-	125
05765	DIN A1 (594 x 840 mm)	92 g/m ²	HOJA	-	125
05782	1,10 x 20 m	95 g/m ²	ROLLO	-	1
05771	1,10 x 20 m	115 g/m ²	ROLLO	-	1

PAPEL VEGETAL

Aplicación: dibujo a lápiz, tinta y rotulador. Indicado para estilógrafos y microfirmado. **La hoja / el rollo.**



G



CÓD.	FORMATO	PRESENTACIÓN	GRAMAJE	PRESENTACIÓN
27436	DIN A4	MINIPACK 12 HOJAS	-	1
11931	DIN A4	HOJA	-	250
49379	DIN A3	MINIPACK 12 HOJAS	-	1
11932	DIN A3	HOJA	-	250

PAPEL VEGETAL BASIK

Papel vegetal de elevada transparencia y superficie regular y satinada. Ofrece dureza superficial e interna, resistencia al envejecimiento y nitidez al trasluz. Papel idóneo para dibujo a lápiz, tinta y para calcar. 90 g/m². **El sobre de 12 hojas / la hoja.**



PLASTILINAS



50 g



A

CÓD.	COLOR	📦	📦
22120	● AMARILLO CLARO	-	1
22132	● AZUL CLARO	-	1
22130	● AZUL OSCURO	-	1
22121	○ BLANCO	-	1
22124	● CARNE	-	1
22119	● LILA	-	1
22123	● MARRÓN	-	1
22131	● NEGRO	-	1
22122	● ROJO	-	1
22128	● ROSA	-	1
22118	● VERDE CLARO	-	1
22129	● VERDE OSCURO	-	1



CAJA DE 30 UDS. SURTIDAS.

CÓD.	COLORES	📦	📦
06201	NORMALES	-	1
79349	FLÚOR	-	1
155604	PASTEL	-	1



150 g



B

CÓD.	COLOR	📦	📦
22136	● AMARILLO CLARO	-	1
22142	● AMARILLO OSCURO	-	1
22134	● AZUL CLARO	-	1
22145	● AZUL OSCURO	-	1
22138	○ BLANCO	-	1
22141	● CARNE	-	1
22146	● LILA	-	1
22139	● MARRÓN	-	1
22140	● NARANJA	-	1
22147	● NEGRO	-	1
22137	● ROJO	-	1
22135	● ROSA	-	1
22143	● RUBÍ	-	1
22133	● VERDE CLARO	-	1
22144	● VERDE OSCURO	-	1



CAJA DE 15 UDS. SURTIDAS.

CÓD.	📦	📦
06200	-	1



350 g



C

CÓD.	COLOR	📦	📦
22150	● AMARILLO CLARO	-	1
22151	● AMARILLO OSCURO	-	1
22159	● AZUL CLARO	-	1
22160	● AZUL OSCURO	-	1
22149	○ BLANCO	-	1
22155	● CARNE	-	1
22161	● LILA	-	1
22156	● MARRÓN	-	1
22152	● NARANJA	-	1
22162	● NEGRO	-	1
22148	● ROJO	-	1
22154	● ROSA	-	1
22153	● RUBÍ	-	1
22157	● VERDE CLARO	-	1
22158	● VERDE OSCURO	-	1



CAJA DE 15 UDS. SURTIDAS.

CÓD.	📦	📦
06199	-	1



D



50 g

CÓD.	📦	📦
25484	-	1

PLASTILINA PEQUEÑA SURTIDA

10 colores. Pasta vegetal coloreada muy moldeable, adecuada a partir de los 3 años. No mancha y no ensucia. Colores mezclables entre sí hasta obtener el resultado deseado. Colores surtidos. **La caja de 10 pastillas de 50 g.**



E



CÓD.	MODELO	PESO	📦	📦
154719	PASTILLA	50 g	-	1
154718	BARRA	15 g	-	1

PLASTILINA COLORES PASTEL

Pasta vegetal coloreada muy moldeable, adecuada a partir de los 3 años. Los colores se pueden mezclar entre sí. No mancha ni ensucia y se desmolda con gran facilidad. Además no se seca, se puede trabajar a temperaturas bajas y admite el uso de moldes y moldeadores. 6 colores pastel. **La caja.**



F



15 g

CÓD.	BARRAS	📦	📦
06203	6	-	1
06195	10	-	1
06198	15	-	1

PLASTILINA EN BARRA

En estuche de cartón. Colores surtidos. La plastilina Jovi no mancha, y además no se seca, se puede trabajar a temperaturas bajas y admiten el uso de moldes y moldeadores. Barras de 15 g. **El estuche.**



UNIDAD MÍNIMA DE VENTA



PERMITE APERTURA DE ENVASE



MEDIDAS: ANCHO X ALTO X PROFUNDIDAD





A



cód.
166805 - 1

JUEGO DE MODELAJE

Moldes para plastilina con diferentes formas. En bolsa de 12 unidades surtidas + 1 rodillo. **La bolsa.**



B



cód.
25485 - 1

CUBO DE MOLDES

Contiene 24 moldes de 6 modelos diferentes. **El cubo.**



C



cód.
51935 - 1

RODILLO DE MODELAR

Ideal para modelar pasta, arcilla, plastilina, etc. **El rodillo.**



D



cód.
51934 - 1

INSTRUMENTOS DE MODELAR

Bolsa con 4 rodillos ideales para modelar pasta, arcilla, plastilina, etc. Rodillos de diversas formas. **La bolsa.**



E

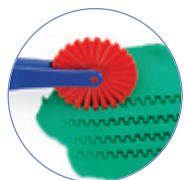

cód.
51933 - 1

INSTRUMENTOS DE MODELAR

Cortadores de pasta. 3 unidades. Colores surtidos. **La bolsa.**



F



cód.
03848 - 1

INSTRUMENTOS DE MODELAR

Para dar forma con precisión tanto a la plastilina como a la arcilla. **El blíster de 3 piezas.**



G



cód.
03849 - 1

INSTRUMENTOS DE MODELAR

Prácticos para dar forma con precisión tanto a la plastilina como a la arcilla. **El blíster de 5 piezas.**



H



cód.
150124 - 1

TIJERA ESCOLAR CORTA PASTA

Ideal para cortar pasta y plastilina. Presentación en blíster. **La tijera.**



MY FIRST
JOVI

super
blanda

no se
seca

sin
gluten

PLASTILINA BABY

MY FIRST
JOVI
PLASTILINA BABY



MY FIRST
JOVI
PLASTILINA BABY

MY FIRST
JOVI
PLASTILINA BABY



"DESPIERTA LA CREATIVIDAD
DE LOS MÁS PEQUEÑOS"

¡Con nuestra pasta de modelar, cada aplastamiento es un paso hacia la grandeza artística!



"FORTALECE Y DIVIERTETE"

No solo es diversión, es desarrollo. Nuestra pasta de modelar es el gimnasio perfecto para los dedos de los más pequeños.



"EXPLORA, CREA, APRENDE"

Texturas que cautivan, colores que inspiran. Nuestra pasta de modelar es perfecta para fomentar la estimulación sensorial.



MY FIRST
JOVI
PLASTILINA BABY

12+
months

**A**

CÓD.

75008 - 1

VENDAS DE YESO MANUALIDADES

Vendas de yeso ideal para manualidades. Para usar sobre cartón, madera, metal, cristal o plástico, entre otros. Ideal para máscaras, moldes y maquetas. Paquete de dos rollos de 10 x 270 cm. **El paquete de 2 rollos.**



ARCILLA PARA MODELAR

**B**

ARCILLA SIO-2.

CÓD.	COLOR	PESO		
75003	○ BLANCO	1,5 kg	-	1
00458	● ROJO	1,5 kg	1	8
152986	● ROJO	12,5 kg	-	1



ARCILLA PARA MODELAR

Arcilla 100% natural. Fácil y agradable de trabajar. Ideal para el modelado, la escultura y el torneado. Plasticidad excelente. Envasada al vacío. No huele. Sin gluten. **El taco de arcilla.**

TORNETA PARA MODELAR

**D**

CÓD.

71918 - 1

TORNETA DE METAL

Torneta escultor de sobremesa. Ideal para trabajar sin tocar la pieza. Diámetro: 18 cm. Peso: 2 kg. **La torneta.**

**C**

ARCILLA SIO PLUS

CÓD.	COLOR	PESO		
152464	● NEGRO	500 g	-	1
74996	○ BLANCO	1 kg	-	1



ARCILLA PARA MODELAR

Arcilla natural para modelar que endurece al aire. No necesita cocción. Manipulación muy limpia. No huele. Sin gluten. Una vez seca, puede colorearse con cualquier pintura o barniz. **El taco de arcilla.**

INSTRUMENTOS PARA MODELAR ARCILLA

**E**

- Contiene:
- 1 esponja,
 - 1 media luna metálica,
 - 1 vaciador grande,
 - 1 espátula de madera,
 - 1 vaciador doble cara,
 - 1 punzón,
 - 1 hilo metálico y
 - 1 media luna de madera.



CÓD.

54994 - 1

INSTRUMENTOS DE MODELAR ARCILLA

Set de 8 herramientas para el modelado de arcilla. Contiene: 1 esponja, 1 media luna metálica, 1 vaciador grande, 1 espátula de madera, 1 vaciador doble cara, 1 punzón, 1 hilo metálico y 1 media luna de madera. **El set.**

PASTA PARA MODELAR

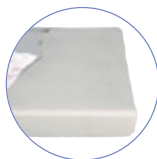
**F**

CÓD.	PESO	COLOR		
20954	500 g	○ BLANCO	-	1
95614	500 g	● TERRACOTA	-	1
95615	1 kg	○ BLANCO	-	1
95613	1 kg	● TERRACOTA	-	1

PASTA PARA MODELAR

Pasta de modelar hecha con arcilla que se endurece al aire, secado natural en 24 horas. Adecuada para uso escolar o bellas artes. Se trabaja con facilidad y se puede pintar, barnizar, lijar, laminar, enrollar y cortar. **El paquete.**

**G****5 kg**

CÓD.

62845 - 1

PASTA DE MODELAR GRES

Pasta cerámica muy polivalente y apreciada por su extraordinaria plasticidad. Perfecta para modelado y escultura. Textura rugosa para piezas con carácter o de gran tamaño. Desarrolla una gama de colores en cocción (amplio rango 1000-1300°C) que van del blanco al blanco marfil. Peso: 5 kg. **El paquete.**



PASTA PARA MODELAR

DAS®

**TESTADO
DERMATOLÓGICAMENTE**



A

CÓD.	PESO	COLOR		
28843	500 g	○ BLANCO	-	1
28845	500 g	● TERRACOTA	-	1
28844	1 kg	○ BLANCO	-	1
28846	1 kg	● TERRACOTA	-	1

PASTA PARA MODELAR

Endurece sin cocción. Textura fina y homogénea de la pasta que facilita su alisado. Se aplica sobre diferentes soportes (madera, cartón, tierra cocida, etc). Se decora con pinturas al agua o con barniz. No contiene gluten.

El paquete.

JOVI

B



**680
g**

CÓD.		
35605	-	1

PASTA PATMACHÉ

Pasta de papel lista para ser usada. Es limpia y ligera y seca a temperatura ambiente. 680 g. **El paquete.**



C



**57
g**

CÓD.	COLOR		
54662	● AZUL	-	1
54661	● AZUL BRILLANTE	-	1
54660	● AZUL WINDSOR	-	1
54650	○ BLANCO	-	1
54670	● CARAMELO	-	1
54667	● CARNE	-	1
54671	● CHOCOLATE	-	1
54669	● COGNAC	-	1
54672	● GRIS	-	1
54653	● NARANJA	-	1

CÓD.	COLOR		
54673	● NEGRO	-	1
54657	● PÚRPURA	-	1
54655	● ROJO CEREZA	-	1
54668	● TIERRA	-	1
54664	● VERDE ESMERALDA	-	1
54666	● VERDE MANZANA	-	1
54663	● VERDE MENTA	-	1
54665	● VERDE TROPICAL	-	1
54658	● VIOLETA CLARO	-	1
54659	● VIOLETA OSCURO	-	1

PASTA PARA MODELAR

Pasta de modelar blanda y suave muy fácil de mezclar. Diversión para toda la familia. Colores brillantes. Lista para usar. Pastilla estándar dividida en 8 segmentos para fraccionarla con facilidad. 57 g. Disponible en 24 colores. Medidas: 55 x 55 x 15 mm. **El paquete.**

CARIOCA

D



**75
g**

CÓD.	CANTIDAD		
162758	3 BOTES	-	1
162759	8 BOTES	-	1

PASTA PARA MODELAR

Pasta de modelar Baby Dough. Pasta de modelar para los más pequeños. A partir de 12 meses. No tóxico, ideal para sus primeras experiencias táctiles. Vasitos de 75 g. Colores surtidos. **El pack.**

**GIOTTO
be-bè**

E

**TESTADO
DERMATOLÓGICAMENTE**



**100
g**

CÓD.		
77396	-	1

PASTA PARA MODELAR BE-BÈ CUBO

Pasta fabricada a base de ingredientes naturales (contiene harina de trigo) para jugar con total tranquilidad. Ideal para desarrollar la destreza manual de los más pequeños. Segura y dermatológicamente testada. No mancha ni ensucia. Contenido del cubo: 5 botes de pasta para jugar de 100 g (amarillo, azul, blanco, magenta y verde), 1 espátula, 1 rodillo, 1 miniextrusor con varias formas y una bolsa para guardar el producto después de su uso. **El cubo.**



UNIDAD MÍNIMA DE VENTA



PERMITE APERTURA DE ENVASE



MEDIDAS: ANCHO X ALTO X PROFUNDIDAD



GIOTTO
be-bè

A

**TESTADO
DERMATOLÓGICAMENTE**

**100
g**

CÓD.	COLOR		
38208	● ● ● AMARILLO - AZUL - ROJO	-	1
79509	● ● ● NARANJA - ROSA - VERDE	-	1



PASTA PARA MODELAR BE-BÈ

Ideal para los más pequeños. Muy blanda. Dermatológicamente testada. Realizada a base de ingredientes naturales. **El pack de 3 botes de 100 g cada uno.**

JOVI

B



**110
g**

CÓD.		
20121	-	1

PASTA PARA MODELAR SOFT DOUGH BLANDIVER

Pasta de modelar coloreada. Es muy blanda y se moldea con una enorme facilidad. Elaborada a base de agua. Sin gluten. 110 g. Colores: azul, rojo y amarillo. **El pack de 3 colores.**

JOVI

C



**50
g**

CÓD.		
21639	-	1

PASTA PARA MODELAR SOFT DOUGH BLANDIVER - CUBO

Idóneo para el desarrollo creativo del niño. Contiene: cubo, 4 botes de pasta de 50 g, 3 espátulas, 6 moldes y 1 tapete. Pasta sin gluten. **El bote.**

COLA DE SILICONA

lider
papel

D



CÓD.	REF.	CAPACIDAD		
168943	SN02	30 ml	1	24
168944	SN03	100 ml	1	12
168945	SN04	500 ml	-	1

SILICONA LÍQUIDA

Silicona líquida que permite pegar gran variedad de materiales. Este pegamento se puede usar para pegar diferentes tipos de materiales como papel, cartón, cuero, tela, plástico, madera, aunque es ideal para pegar goma Eva. Resistente al agua. Tapón con aplicador. **El bote.**

APLI

E



**25
ml**

CÓD.		
150143	-	1

COLA DE SILICONA MANUALIDADES

Cola de silicona líquida ideal para trabajos manuales. Adhesivo ideal para las manualidades con goma EVA, textil, cartón y papel. **El bote de 25 ml.**

plico

E



**500
ml**

CÓD.		
159884	-	1

SILICONA LÍQUIDA

Cola de silicona líquida que permite pegar gran variedad de materiales. Muy fácil de usar sin ensuciar gracias a su tapón twister que evita el goteo. **El bote de 500 ml.**



PURPURINAS



A



CÓD.	REF.	COLOR		
58285	PU03	METALIZADOS: AZUL, ROJO, ORO, PLATA, VERDE Y VIOLETA	-	1
58286	PU04	PASTEL: AMARILLO, AZUL, NARANJA, ROSA, VERDE Y VIOLETA	1	24

PURPURINA

Purpurina fantasía en colores surtidos metálicos y metálicos pasteles. Ideal para trabajos manuales. Recomendada a partir de los 3 años de edad. **El bote de 14 g.**



B



CÓD.	REF.	COLOR		
58283	PU01	● ORO	-	1
58284	PU02	● PLATA	-	1

PURPURINA

Purpurina fantasía oro y plata. Ideal para trabajos manuales. Recomendada a partir de los 3 años de edad. **El bote de 14 g.**



C



CÓD.	REF.	COLOR		
58287	PU05	METALIZADOS: AZUL, ROJO, ORO, PLATA, VERDE Y VIOLETA	1	24
58288	PU06	PASTEL: AMARILLO, AZUL, NARANJA, ROSA, VERDE Y VIOLETA	1	24

PURPURINA

Purpurina fantasía en colores metálicos y metálicos pasteles. Ideal para trabajos manuales. Recomendada a partir de los 3 años de edad. **El bote de 18 g.**



D

CÓD.	REF.		
58289	PU07	1	6

PURPURINA

Purpurina fantasía en colores metálicos: azul, oro, plata, rojo, verde y violeta. Ideal para trabajos manuales. Recomendada a partir de los 3 años de edad. **El bote de 120 g.**



E



CÓD.	REF.	COLOR	TIPO		
75040	PU16	● AZUL	METALIZADO	-	1
75043	PU19	● ORO		-	1
75042	PU18	● ROJO		-	1
75039	PU15	● VIOLETA		-	1
75041	PU17	● VERDE		-	1
58290	PU08	COLORES SURTIDOS	PASTEL	-	6
166930	PU30	● AMARILLO		-	1
166931	PU31	● AZUL		-	1
166932	PU32	● NARANJA		-	1
166933	PU33	● ROSA		-	1
166934	PU34	● VERDE		-	1
166935	PU35	● VIOLETA		-	1
166929	PU29	COLORES SURTIDOS		-	6

PURPURINA

Purpurina fantasía ideal para trabajos manuales. Recomendada a partir de los 3 años de edad. **El bote de 250 g.**



F



CÓD.	REF.	COLOR		
10342	PU27	● ORO	-	1
10350	PU28	● PLATA	-	1

PURPURINA

Purpurina fantasía colores metálicos. Ideal para trabajos manuales. Recomendada a partir de los 3 años de edad. **El bote de 450 g.**



UNIDAD MÍNIMA DE VENTA



PERMITE APERTURA DE ENVASE



MEDIDAS: ANCHO X ALTO X PROFUNDIDAD





A

6X

10 g

CÓD.	REF.	📦	📦
58296	PU14	-	1

PEGAMENTO PURPURINA

Pegamento con purpurinas metalizadas. Diferentes colores. Ideal para trabajos manuales. Con dosificador. Recomendada a partir de los 3 años de edad. 6 colores surtidos. **El blíster 6 unidades de 10 g.**



B

6X

10 ml

CÓD.	📦	📦
168068	-	1

PEGAMENTO PURPURINA

Adhesivo con brillantina para manualidades y decoración creativa de muchos materiales. Para crear cuadros, tarjetas de felicitación, papel de regalo, marcos de fotos y mucho más con efectos de purpurina extrabrillantes. El tubo extrasuave con boquilla de precisión permite una aplicación limpia y precisa. No gotea y no deja hilos. No contiene disolventes y es lavable con agua, además de estar dermatológicamente probado. **El blíster de 6 unidades.**



C

5X

10 ml

CÓD.	📦	📦
168069	-	1

PEGAMENTO PURPURINA BRILLA

Adhesivo fosforescente con brillantina para manualidades y decoración creativa de muchos materiales. Para crear cuadros, tarjetas de felicitación, papel de regalo, marcos de fotos y mucho más con efectos de purpurina extrabrillantes. El tubo extrasuave con boquilla de precisión permite una aplicación limpia y precisa. No gotea y no deja hilos. No contiene disolventes y es lavable con agua, además de estar dermatológicamente probado. **El blíster de 5 unidades.**



D

20 g

CÓD.	REF.	COLOR	📦	📦
58291	PU09	● ORO Y PLATA	-	1
58292	PU10	● SURTIDOS	1	24
58293	PU11	● PASTELES SURTIDOS	1	24

PEGAMENTO PURPURINA

Pegamento con purpurinas metalizadas. Diferentes colores. Ideal para trabajos manuales. Con dosificador. Recomendado a partir de los 3 años de edad. **El bote de 20 g.**



E

60 g

CÓD.	REF.	📦	📦
58294	PU12	1	12

PEGAMENTO PURPURINA

Pegamento con purpurinas metalizadas. Colores surtidos. Ideal para trabajos manuales. Con dosificador. Recomendado a partir de los 3 años de edad. **El bote de 60 g.**



F

160 g

CÓD.	REF.	COLOR	📦	📦
10190	PU21	● AZUL METALIZADO	-	1
10196	PU26	● VERDE METALIZADO	-	1
10195	PU25	● VIOLETA METALIZADO	-	1
58295	PU13	● SURTIDOS	-	6

PEGAMENTO PURPURINA

Pegamento con purpurinas metalizadas. Diferentes colores. Ideal para trabajos manuales. Con dosificador. Recomendado a partir de los 3 años de edad. **El bote de 160 g.**



G

80 g

CÓD.	REF.	COLOR	📦	📦
10734	NT01	● SURTIDOS METALIZADOS	-	1
10735	NT02	● SURTIDOS NEÓN	-	1

PURPURINA FANTASÍA

Purpurina en forma de corazón y estrellas entre otras. Ideales para trabajos manuales. Recomendada a partir de los 3 años de edad. **El bote de 80 g.**

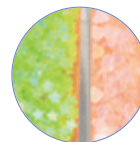

GIOTTO
be-bè

A



100
cc

cód.
43746 - 1

PINTURA A DEDOS BE-BÉ

Contiene 3 botes de 100 cc y 3 esponjitas. Apto para mayores de 2 años. Colores llamativos, intensos y fáciles de usar. Seguros y dermatológicamente testados. Lavables de la piel con agua tibia. **La caja.**

JOVI

B



5X

35
ml

cód.
18100 - 1

PINTURA A DEDOS 35 ml

Pintura opaca de secado rápido y color intenso. Se aplica directamente con los dedos sin necesidad de agua. Los colores se pueden mezclar entre sí. 5 colores surtidos: amarillo, azul, marrón, rojo y verde. **La caja.**

JOVI

C



6X

125
ml

cód.
07882 - 1

PINTURA A DEDOS 125 ml

Pintura opaca de secado rápido y color intenso. Se aplica directamente con los dedos sin necesidad de agua. Los colores se pueden mezclar entre sí. 6 colores surtidos: amarillo, azul, blanco, marrón, rojo y verde. **La caja.**

JOVI

D



125
ml

cód.
51932 - 1

SET DE PINTURA A DEDOS

Caja de pintura a dedos que contiene 6 botes de colores de 125 ml (amarillo, azul, blanco, marrón, rojo y verde), 4 esponjitas, 4 plantillas y 1 rodillo. **El set.**

JOVI

125
ml

E

cód.	COLOR		
16450	● AMARILLO	1	5
16454	● AZUL	1	5
16451	● BERMELLÓN	1	5
07883	○ BLANCO	1	5
16452	● MARRÓN	1	5
59114	● NARANJA	1	5
16455	● NEGRO	1	5
16453	● VERDE	1	5
59115	● VIOLETA	1	5



PINTURA A DEDOS 125 ml

Pintura opaca de secado rápido y color intenso. Se aplica directamente con los dedos sin necesidad de agua. Los colores se pueden mezclar entre sí. **El bote de 125 ml.**

JOVI

F

500
ml

cód.	COLOR		
22224	● AMARILLO	-	1
22222	● AZUL	-	1
22226	○ BLANCO	-	1
77369	● MARRÓN	-	1
59112	● NARANJA	-	1
22221	● NEGRO	-	1
22223	● ROJO	-	1
22225	● VERDE	-	1
59113	● VIOLETA	-	1



PINTURA A DEDOS 500 ml

Pintura opaca de secado rápido y color intenso. Se aplica directamente con los dedos sin necesidad de agua. Los colores se pueden mezclar entre sí. **El bote de 500 ml.**

PRIMO

G



cód.	FORMATO		
155752	BOTE DE 50 g	-	1
155753	BOTE DE 250 g	-	1

PINTURA A DEDOS

Pintura para dedos en una gama de 6 colores. Puede estar en contacto con la piel, es ideal para niños pequeños y su fórmula es específica para la aplicación manual sobre diferentes materiales como papel, cartón, cartulina, y más. Suave y agradable al tacto, se puede aplicar fácilmente y, una vez que se seca, mantiene colores vivos y brillantes sin arañazos, incluso después de varias capas. Si se aplica sobre el vidrio de la ventana, crea un hermoso efecto de vitral. Las manchas deben eliminarse inmediatamente siguiendo las instrucciones proporcionadas. Colores surtidos. **La caja de 6 unidades.**



UNIDAD MÍNIMA DE VENTA



PERMITE APERTURA DE ENVASE



MEDIDAS: ANCHO X ALTO X PROFUNDIDAD





A

500 ml



CÓD.	REF.	COLOR		
09775	DD01	● AMARILLO	-	1
09776	DD02	● AZUL	-	1
09777	DD03	● PIEL CLARO	-	1
09778	DD04	● ROJO	-	1
09779	DD05	● VERDE	-	1



PINTURA A DEDOS 500 ml

Pintura a dedos con base de agua, buena viscosidad antigoteo. Se aplica con los dedos sobre cualquier tipo de papel. Aplicación directa sin necesidad de agua. Fácil lavado con agua y jabón en la mayoría de los tejidos. Fabricación bajo normativa europea EN 71-3. Sin gluten y libre de los principales agentes causantes de alergias. **La botella de 500 ml.**



B

500 ml



CÓD.	REF.	COLOR		
166290	DD06	● AMARILLO	-	1
166291	DD07	● AZUL	-	1
166292	DD08	○ BLANCO	-	1
169163	DD11	● MAGENTA	-	1
169164	DD12	● MARRÓN	-	1
169165	DD13	● NARANJA	-	1
169166	DD14	● NEGRO	-	1
166293	DD09	● ROJO	-	1
166294	DD10	● VERDE	-	1
169167	DD15	● VIOLETA	-	1



PINTURA A DEDOS 500 ml

Pintura a dedos con base de agua, buena textura antigoteo. Se aplica con los dedos sobre cualquier tipo de papel. Aplicación directa sin necesidad de agua. Fácil lavado con agua y jabón en la mayoría de los tejidos. Fabricación bajo normativa europea en 71-3. Sin gluten y libre de los principales agentes causantes de alergias. Tarrina 500 ml. **El bote de 500 ml.**

ACCESORIOS PARA PINTURAS A DEDOS



C



cód.		
26855	-	1

ESPONJAS

Contiene 16 unidades con diferentes formas. Recomendadas a partir de de 3 años. **La bolsa.**



D



cód.		
70038	-	1

DELANTAL INFANTIL

Delantal para proteger contra las manchas. Con cierre de velcro en la parte posterior y puños elásticos para fácil adaptación al brazo del niño. Ideal para uso escolar. Fabricado en poliéster 100%. Medidas de la manga: 44 cm. Longitud cuerpo: 55 cm. **El delantal.**





A



CÓD. REF.
06305 AB02 - 1

ACUARELAS

Acuarelas diluibles en agua. Paleta de plástico que incluye pincel y depósito para mezclar los colores con agua. Perfecto para uso escolar. 12 colores surtidos. Colores vivos y cubrientes. No mancha. **La paleta de plástico de 12 colores surtidos.**



B



CÓD. REF.
163150 AB03 - 1

ACUARELAS

Acuarelas diluibles en agua. Incluye pincel. Perfecto para uso escolar. 24 colores surtidos. Colores vivos y cubrientes. No mancha. Estuche de plástico. **El estuche.**



C



CÓD.
170789 - 1

ACUARELAS

Colores superpigmentados y fáciles de mezclar. Resistentes a la luz. La tapa se puede usar como paleta para mezclar colores. Pincel incluido. Caja con 24 acuarelas sólidas. **La caja.**



D



CÓD.	COLORES		
00045	6	1	5
00042	12	-	1
00043	18	-	1
00044	24	-	1

ACUARELAS

Acuarelas en pastillas diluibles al agua. Secan rápido, proporcionan un buen rendimiento y no hacen burbujas sobre el papel. Incluye pincel. No indicada para menores de 3 años. **El estuche.**



E



CÓD.	COLORES		
59892	12	-	1
59893	24	-	1

ACUARELAS

Acuarelas en pastillas diluibles en agua. Colores brillantes, intensos y vivos. Muy cubrientes. **El estuche.**



F



CÓD.
150216 - 1

ACUARELAS START

Acuarelas de alta calidad. Excelente relación calidad precio. Incluye pincel de punta sintética con depósito para agua o tinta. 12 colores. Para uso escolar y profesional. **La caja.**



G



CÓD.
155904 - 1

ACUARELAS SET DE VIAJE

Las acuarelas Aquafine se fabrican con pigmentos modernos de alta calidad triturados a la perfección para garantizar excelentes resultados. Estos colores, transparentes, intensos y de fácil aplicación, tienen un excelente poder colorante y propiedades técnicas extraordinarias para realizar pinturas espléndidas y delicadas. 12 colores con pincel. **La caja.**



UNIDAD MÍNIMA DE VENTA



PERMITE APERTURA DE ENVASE



MEDIDAS: ANCHO X ALTO X PROFUNDIDAD





A

40 ml

CÓD.	REF.	COLOR		
62926	TP56	● AMARILLO	1	5
62927	TP57	● AMARILLO LIMÓN	1	5
62928	TP58	● AMARILLO ORO	1	5
62929	TP59	● AZUL	1	5
62930	TP60	● AZUL ULTRAMAR	1	5
62931	TP61	○ BLANCO	1	5
62932	TP62	● MAGENTA	1	5
62933	TP63	● MARRÓN	1	5
62934	TP64	● NARANJA	1	5
62935	TP65	● NEGRO	1	5
62936	TP66	● ROJO	1	5
62937	TP67	● ROSA	1	5
62938	TP68	● VERDE	1	5
62939	TP69	● VERDE CLARO	1	5
62940	TP70	● VIOLETA	1	5



TÉMPERA ESCOLAR 40 ml

Témpera para uso escolar. Ideal para utilizar sobre papel, cartulina, madera, tela, pasta de modelar y arcilla. Fluida y cubriente. Adecuada a partir de los 3 años de edad. **El bote de 40 ml.**



B



40 ml



CÓD.	REF.	COLOR		
62925	TP55	5 COLORES SURTIDOS*	-	1
62924	TP54	7 COLORES SURTIDOS**	-	1

* Amarillo, blanco, cian, magenta y negro.

** Amarillo, blanco, cian, magenta, marrón, negro y verde.

TÉMPERA ESCOLAR 40 ml

Témpera para uso escolar. Ideal para utilizar sobre papel, cartulina, madera, tela, pasta de modelar y arcilla. Fluida y cubriente. Adecuada a partir de los 3 años de edad. Incluye pincel. **La caja.**



C



6X

25 ml

CÓD.		
162753	-	1

TÉMPERA ESCOLAR 25 ml

Témperas en colores metalizados supercubrientes. Ideales para superficies negras. Botes de 25 ml. 6 colores surtidos. Incluye pincel. **La caja de 6 botes.**



D

35 ml

TÉMPERA ESCOLAR 35 ml

Pintura al agua, opaca y de secado rápido. Ideal para utilizar en papel, cartulina, madera, tela, pasta para modelar y arcilla. Caja monocolor. **El bote de 35ml.**

CÓD.	COLOR		
07874	● AMARILLO LIMÓN	1	5
07876	● AZUL CIAN	1	5
07878	● AZUL ULTRAMAR	1	5
07879	● BERMELLÓN	1	5
07880	○ BLANCO	1	5
77726	● CARNE	1	5
07884	● MAGENTA	1	5
09660	● MARRÓN	1	5
07885	● NARANJA	1	5
07886	● NEGRO	1	5
07890	● VERDE MEDIO	1	5
07891	● VERDE OSCURO	1	5
77727	● VIOLETA	1	5
152454	● PLATA	-	1



TÉMPERAS

JOVI

A



5X

35 ml

cód.  
07871 - 1

TÉMPERA ESCOLAR 35 ml

Para uso escolar. Pintura al agua. Ideal para utilizar sobre papel, cartulina, madera, tela, pasta de modelar y arcilla. La témpera Jovi es muy fluida, rinde mucho y cubre perfectamente. Secado rápido. Incluye pincel. 5 colores surtidos: amarillo, blanco, cian, magenta y negro. **La caja.**

JOVI

B



7X

35 ml

cód.  
10662 - 1

TÉMPERA ESCOLAR 35 ml

Incluye pincel. Ideal para utilizar en papel, cartulina, madera, tela, pasta para modelar y arcilla. 7 colores surtidos: amarillo, azul, blanco, marrón, negro, rojo y verde. **La caja.**

JOVI

C



12X

35 ml

cód.  
11459 - 1

TÉMPERA ESCOLAR 35 ml

Incluye pincel. Ideal para utilizar en papel, cartulina, madera, tela, pasta para modelar y arcilla. 12 colores surtidos: amarillo, amarillo limón, azul, blanco, cian, magenta, marrón, naranja, negro, rojo, verde claro y verde oscuro. **La caja.**

GIOTTO

D



7,5 ml

CÓD.	COLORES		
59894	5	-	1
59895	6	-	1

TÉMPERA ESCOLAR EN TUBO 7,5 ml

Colores luminosos con un elevado poder cubriente. Pigmentos de calidad superior. Ideales para trabajos de dibujo. Presentadas en estuche de plástico. Colores surtidos. Témpera ultrafina en tubo de 7,5 ml. **El estuche.**



ESCOLAR Y MANUALIDADES





A



CÓD.	REF.	COLOR		
59195	TP04	● AMARILLO	-	1
59194	TP03	● AMARILLO LIMÓN	-	1
59205	TP14	● AZUL	-	1
59204	TP13	● AZUL MARINO	-	1
59193	TP02	○ BLANCO	-	1
59200	TP09	● PIEL CLARO	-	1
59198	TP07	● FUCSIA	-	1
59203	TP12	● LILA	-	1
59209	TP18	● MARRÓN	-	1
59196	TP05	● NARANJA	-	1
59210	TP19	● NEGRO	-	1
59197	TP06	● ROJO	-	1
59199	TP08	● ROSA	-	1
59206	TP15	● TURQUESA	-	1
59207	TP16	● VERDE	-	1
59208	TP17	● VERDE OSCURO	-	1
59202	TP11	● VIOLETA	-	1

TÉMPERA ESCOLAR LÍQUIDA 500 ml

Témpera escolar. Ideal para uso escolar. Adecuada a partir de los 3 años de edad. Superlavable. Con cierre de seguridad. Colores brillantes. **La botella de 500 ml.**



B



CÓD.	REF.	COLOR		
59215	TP24	● AMARILLO	-	1
59214	TP23	● AMARILLO LIMÓN	-	1
59225	TP34	● AZUL	-	1
59224	TP33	● AZUL MARINO	-	1
59213	TP22	○ BLANCO	-	1
59220	TP29	● PIEL CLARO	-	1
59218	TP27	● FUCSIA	-	1
59223	TP32	● LILA	-	1
59229	TP38	● MARRÓN	-	1
59216	TP25	● NARANJA	-	1
59230	TP39	● NEGRO	-	1
59217	TP26	● ROJO	-	1
59219	TP28	● ROSA	-	1
59226	TP35	● TURQUESA	-	1
59227	TP36	● VERDE	-	1
59228	TP37	● VERDE OSCURO	-	1
59222	TP31	● VIOLETA	-	1

TÉMPERA ESCOLAR LÍQUIDA 1000 ml

Témpera escolar lista para usar. Ideal para uso escolar. Adecuada a partir de los 3 años de edad. Superlavable. Con cierre de seguridad. Colores brillantes. **La botella de 1000 ml.**



PRIMO **A**

300 ml 



CÓD.	COLOR		
155739	● AZUL MARINO FLUORESCENTE	-	1
155737	● ROJO FLUORESCENTE	-	1

TÉMPERA ESCOLAR LÍQUIDA 300 ml

Témpera escolar. Ideal para uso escolar. Adecuada a partir de los 3 años de edad. Superlavable. Con cierre de seguridad. Colores brillantes. **La botella de 300 ml.**



JOVI **B**

250 ml

TÉMPERA ESCOLAR LÍQUIDA 250 ml

La témpera líquida a base de agua, lista para usar, es adecuada a partir de los 3 años de edad. Ideal para utilizar sobre papel, cartulina, madera, tela, barro, pasta de modelar, etc. Se aplica con pincel, rodillo, espátulas o esponjas. Su práctico tapón dosificador ayuda a no desaprovechar ni una gota.

La botella de 250 ml.

CÓD.	COLOR		
51920	● AMARILLO	-	1
51930	● AZUL ULTRAMAR	-	1
51922	● BERMELLÓN	-	1
51919	○ BLANCO	-	1
51924	● CARNE	-	1
51928	● CIAN	-	1
51923	● MAGENTA	-	1
51925	● MARRÓN	-	1
51921	● NARANJA	-	1
51931	● NEGRO	-	1
51926	● VERDE MEDIO	-	1
51927	● VERDE OSCURO	-	1
51929	● VIOLETA	-	1



JOVI **C**

500 ml

TÉMPERA ESCOLAR LÍQUIDA 500 ml

La témpera líquida a base de agua, lista para usar, es adecuada a partir de los 3 años de edad. Ideal para utilizar sobre papel, cartulina, madera, tela, barro, pasta de modelar, etc. Se aplica con pincel, rodillo, espátulas o esponjas. Su práctico tapón dosificador ayuda a no desaprovechar ni una gota.

La botella de 500 ml.

CÓD.	COLOR		
20117	● AMARILLO CLARO	-	1
20111	● AZUL ULTRAMAR	-	1
20113	● BERMELLÓN	-	1
20110	○ BLANCO	-	1
59111	● CARNE	-	1
20120	● CIAN	-	1
20114	● MAGENTA	-	1
20116	● MARRÓN	-	1
20115	● NARANJA	-	1
20118	● NEGRO	-	1
39124	● ORO	-	1
39123	● PLATA	-	1
20112	● VERDE MEDIO	-	1
20119	● VERDE OSCURO	-	1
59110	● VIOLETA	-	1





JOVI **D**

1000 ml

TÉMPERA ESCOLAR LÍQUIDA 1000 ml

La témpera líquida a base de agua, lista para ser utilizada, es adecuada a partir de los 3 años de edad. Permite mezclar colores entre sí. Ideal para utilizar sobre papel, cartulina, madera, tela, barro, pasta de modelar, etc. Se aplica con pincel, rodillo, espátulas o esponjas. Su práctico tapón dosificador ayuda a no desaprovechar ni una gota.

La botella de 1000 ml.

CÓD.	COLOR		
57421	● AMARILLO CLARO	-	1
57423	● AZUL ULTRAMAR	-	1
57424	● BERMELLÓN	-	1
57425	○ BLANCO	-	1
73883	● CARNE	-	1
57422	● CIAN	-	1
57426	● MAGENTA	-	1
57427	● MARRÓN	-	1
57428	● NARANJA	-	1
57429	● NEGRO	-	1
57430	● VERDE MEDIO	-	1
57431	● VERDE OSCURO	-	1
73882	● VIOLETA	-	1





A



10 g

CÓD.	REF.	UDS./CAJA		
10744	TP71	6	-	1
10745	TP72	12	-	1

TÉMPERA ESCOLAR SÓLIDA EN BARRA

Témperas sólidas de aplicación directa sin necesidad de añadir agua. Barras resistentes de 10 g. Para pintar sobre papel, cartulina, madera, cartón, etc. No arruga el papel, no mancha, lavable. Especial uso escolar. Perfectas para dibujar y pintar de una nueva manera fácil, limpia y divertida. Colores vivos metalizados. Colores surtidos. Presentadas en estuche de cartón. **La caja.**



B



cód.	UDS./CAJA	PESO/UNIDAD		
74072	6	10 g	-	1
74076	12*	5 g	-	1
74073	12	10 g	-	1
74074	144 (12 UDS. x 12 COLORES)	10 g	-	1

*Caja pocket.

TÉMPERA ESCOLAR SÓLIDA EN BARRA

Témperas sólidas de aplicación directa sin necesidad de añadir agua. Para pintar sobre papel, cartulina, madera, cartón, etc. No arrugan el papel, no necesitan barniz. Especial uso escolar. Perfectas para dibujar y pintar de una nueva manera fácil, limpia y divertida. Colores surtidos brillantes y vivos. Disponibles en diferentes formatos y presentaciones, para utilizar el que mejor se ajuste a las necesidades de cada uno. Colores surtidos. **La caja.**



C



6X

10 g

cód.		
74078	-	1

TÉMPERA ESCOLAR SÓLIDA EN BARRA COLORES METÁLICOS

Témperas sólidas de aplicación directa sin necesidad de añadir agua. Para pintar sobre papel, cartulina, madera, cartón, etc. No arrugan el papel, no necesitan barniz. Especial uso escolar. Perfectas para dibujar y pintar de una nueva manera fácil, limpia y divertida. Peso de cada barra: 10 g. 6 colores surtidos. **La caja de 6 barras.**

ALPINO

D



12X

12 g

cód.		
78308	-	1

TÉMPERA ESCOLAR SÓLIDA EN BARRA PINTACOLOR

Témpera escolar limpia y fácil de usar. Sin agua. De secado rápido. No necesita barniz. Para pintar papel, cartón, madera. Sin disolventes. Colores vivos y cubrientes que se pueden mezclar. **La caja de 12 colores surtidos.**



PINTURAS TÉCNICAS

La Pajarita

A

35 ml

CÓD.	COLOR		
10351	● AMARILLO LIMÓN	1	6
25123	● AMARILLO MEDIO	1	6
10349	● AMARILLO ORO	1	6
09959	● AZUL INTENSO	1	6
25130	● AZUL MARINO	1	6
08491	● AZUL PASTEL	1	6
08467	● AZUL ULTRAMAR	1	6
09949	● BERMELLÓN	1	6
10346	○ BLANCO	1	6
09944	● CARMÍN	1	6
25124	● CARNE	1	6
25128	● CASTAÑA	1	6
20401	● CYAN	1	6
25133	● GRIS	1	6
09952	● GRIS PLATA	1	6
09945	● MAGENTA	1	6
10352	● MARFIL	1	6
09971	● MARRÓN	-	1
09958	● NARANJA	1	6

CÓD.	COLOR		
10944	● NEGRO	1	6
10345	● ÓXIDO AMARILLO	1	6
09947	● ÓXIDO ROJO	1	6
08719	● ROSA	1	6
10348	● SIENA CLARO	1	6
10347	● SIENA OSCURO	1	6
10343	● SOMBRA TOSTADA	1	6
25126	● TEJA	1	6
10344	● TERRACOTA	-	1
25129	● TURQUESA	1	6
25132	● VERDE CÉSPED	1	6
25131	● VERDE LORO	1	6
09953	● VERDE MANIGUA	1	6
09960	● VERDE MONTE	1	6
25134	● VERDE PINO	1	6
09491	● VERDE VIVO	1	6
09954	● VIOLETA	1	6
07892	6 COLORES SURTIDOS	-	1



PINTURA LÁTEX 35 ml

Pintura a base de látex de acabado satinado. Se aplica directamente sobre madera, papel, piedra, ladrillo, estuco, cemento, etc. Basta con enjuagar los utensilios empleados con agua tras finalizar el trabajo. **El bote de 35 ml.**

La Pajarita

B

35 ml

CÓD.	COLOR		
09503	● ORO DUCADO	1	6
08555	● ORO RICO	-	1
09965	● PLATA	1	6



PINTURA METALIZADA 35 ml

Pintura plástica con pigmentos nacarados que confieren un especial reflejo metálico. Se aplica directamente sobre madera, papel, piedra, ladrillo, estuco, cemento, etc. Basta con enjuagar los utensilios empleados con agua tras finalizar el trabajo. **El bote de 35 ml.**

La Pajarita

C

25 ml

CÓD.	COLOR		
08364	● AMARILLO CLARO	-	1
13545	● AMARILLO REAL	-	1
08617	● AZUL CYAN	-	1
16899	● AZUL VICTORIA	-	1
08579	○ BLANCO	-	1
13569	● ESCARLATA	-	1
16895	● LILA	-	1

CÓD.	COLOR		
12591	● MAGENTA	-	1
09881	● NARANJA	-	1
11582	● NEGRO	-	1
13571	● ROJO INGLÉS	-	1
13574	● VERDE ESMERALDA	-	1
16344	● VERDE PRIMAVERA	-	1



PINTURA PARA TELA 25 ml

Aplicable sobre cualquier prenda textil. El efecto termofijante de La Pajarita asegura la adherencia sobre el tejido, incluso los que están compuestos por fibras sintéticas. Cuando la pintura esté seca, aplicar una fuente de calor como una plancha (sin vapor) por el reverso durante dos o tres minutos. Basta con enjuagar los utensilios utilizados con agua para su limpieza. **El bote de 25 ml.**

La Pajarita

D

6X

25 ml

CÓD.		
48820	-	1

PINTURA PARA TELA 25 ml

Pintura para tela. Bote de 25 ml. 6 colores surtidos + pincel. **La caja de 6 botes de 25 ml.**



UNIDAD MÍNIMA DE VENTA



PERMITE APERTURA DE ENVASE



MEDIDAS: ANCHO X ALTO X PROFUNDIDAD



La Pajarita

A



6X

25 ml

CÓD. 48821 - 1

PINTURA PARA CRISTAL 25 ml

Pintura al agua. Set de 6 colores surtidos con pincel de regalo. Botes de 25 ml. **La caja de 6 botes de 25 ml.**

La Pajarita

B



La Pajarita

C

20 ml

CÓD.	COLOR	1	6
53881	● NEGRO	1	6
53883	● ORO	1	6
53882	● PLATA	1	6



FOTO TRANSFER AL AGUA

Producto a base de agua para transferir imágenes impresas con láser en papel, a multitud de superficies: lienzo, madera, tela, vidrio, etc. Acabado brillante y transparente. Aplicar una capa de Foto Transfer bien repartido sobre la imagen, inmediatamente volcarla sobre la superficie, presionando para que se adhiera bien. **El bote.**

CONTORNO RELIEVE

Pintura al agua para relieves y contornos de fácil uso gracias a su cómodo envase de tubo, del cual se aplica directamente. Ideal para utilizar con la laca Crystal La Pajarita, delimitando la zona a pintar y evitando así que se extienda la pintura. Se presenta en tres colores diferentes: negro, oro y plata. Para limpiar los utensilios usar agua. **El tubo de 20 ml.**

Artist ART MATERIALS S.A.

D



12X

CÓD. 57226 - 1

PINTURA ÓLEO

En caja de cartón. Pintar al óleo es cubrir con pintura al aceite una superficie de tela, madera, cartón, papel u otro material. 12 colores surtidos. Tubos de 12 ml. **La caja.**

Artist ART MATERIALS S.A.

E



12X

CÓD. 57228 - 1

PINTURA ACUARELA

En caja de cartón. 12 colores surtidos. Tubos de 12 ml. **La caja.**

Artist ART MATERIALS S.A.

F



12X

CÓD. 57227 - 1

PINTURA ACRÍLICA

En caja de cartón. 12 colores surtidos. Tubos de 12 ml. **La caja.**

DALER ROWNEY

G

12X

12 ml

CÓD. 152162 - 1

LÁPICES PASTEL ÓLEO

Lápices de cera blanda de colores intensos y cubrientes. Se mezclan suave y fácilmente para sutiles matices, tintes o mezclas de color. 12 colores surtidos. Tubos de 12 ml. **La caja.**



DALER ROWNEY

H

12X

12 ml

CÓD. 152157 - 1

PINTURA ACRÍLICA

Apta para todo tipo de superficies como papel, cartón, lienzo, etc. Se puede usar directamente o diluida con agua. En caja de cartón. 12 colores surtidos. 12 tubos de 12 ml. **La caja.**



PINTURAS TÉCNICAS

lider
papel

80
ml

CÓD.	REF.	COLOR		
166295	DC01	● AMARILLO	-	1
166296	DC02	● AZUL ULTRAMAR	-	1
166297	DC03	○ BLANCO	-	1
166305	DC11	● CARNE	-	1
166298	DC04	● CIAN	-	1
166299	DC05	● MAGENTA	-	1
166300	DC06	● MARRÓN	-	1
166301	DC07	● NARANJA	-	1
166302	DC08	● NEGRO	-	1
166303	DC09	● ROJO	-	1
166304	DC10	● ROSA	-	1
166306	DC12	● VERDE	-	1
166307	DC13	● VERDE OSCURO	-	1
166308	DC14	● VIOLETA	-	1

A



PINTURA ACRÍLICA

Pintura acrílica con base de agua. Colores vivos. Es perfecta para todo tipo de aplicaciones, como decoraciones de interiores, para pintar madera, porex, latón, cemento, cartón, cerámica, papel, yeso, tu imaginación es el límite, al ser multisuperficie se adapta perfectamente a una infinidad de materiales. Fácil limpieza con jabón y agua. **La botella de 80 ml.**

lider
papel

250
ml

CÓD.	REF.	COLOR		
166309	DC15	● AMARILLO	-	1
166310	DC16	● AZUL ULTRAMAR	-	1
166311	DC17	○ BLANCO	-	1
166319	DC25	● CARNE	-	1
166312	DC18	● CIAN	-	1
166313	DC19	● MAGENTA	-	1
166314	DC20	● MARRÓN	-	1
166315	DC21	● NARANJA	-	1
166316	DC22	● NEGRO	-	1
166317	DC23	● ROJO	-	1
166318	DC24	● ROSA	-	1
166320	DC26	● VERDE	-	1
166321	DC27	● VERDE OSCURO	-	1
166322	DC28	● VIOLETA	-	1

B



PINTURA ACRÍLICA

Pintura acrílica con base de agua. Colores vivos. Es perfecta para todo tipo de aplicaciones, como decoraciones de interiores, para pintar madera, porex, latón, cemento, cartón, cerámica, papel, yeso, tu imaginación es el límite, al ser multisuperficie se adapta perfectamente a una infinidad de materiales, fácil limpieza con jabón y agua. Más capacidad. **La botella de 250 ml.**

LEFRANC
BOURGEOIS
FRANCE

C

250
ml

CÓD.	COLOR		
63157	● AMARILLO PRIMARIO	-	1
63162	● AZUL PRIMARIO	-	1
63165	○ BLANCO	-	1
63166	● NEGRO	-	1
63160	● ROJO PRIMARIO	-	1

PINTURA ACRÍLICA

Pintura acrílica con un acabado natural y brillante de óptima calidad. Se caracteriza por su alta concentración de color y poder cubriente. Ligera y fluida. Lista para usar. Se seca en 30 minutos. Indeleble, una vez seca. Uso sobre múltiples superficies como papel, cartón, madera, yeso, vidrio, metal, plástico, etc. **La botella de 250 ml.**



La Pajarita

D

75
ml

CÓD.	COLOR		
72376	● AMARILLO CANARIO	1	6
72373	● AZUL LUMINOSO	1	6
72378	○ BLANCO	1	6
72372	● MAGENTA	1	6
72375	● NARANJA	1	6
72377	● ROJO AMAPOLA	1	6
72374	● VERDE CÉSPED	1	6

PINTURA ACRÍLICA FLÚOR 75 ml

Pintura acrílica con base de agua. Acabado brillante. Gama de colores hasta cuatro veces más luminosa que los colores ordinarios. Se ilumina con "luz negra". Visible en niveles de iluminación donde otras pinturas corrientes pierden el colorido. Es perfecta para todo tipo de decoraciones de interiores y para trabajos de teatro negro. Aplicable en múltiples superficies: lienzo, madera, papel, papel maché, cartón, escayola, porexpán, corcho... Fácil limpieza con jabón y agua. **El bote de 75 ml.**



ESCOLAR Y MANUALIDADES



UNIDAD MÍNIMA DE VENTA



PERMITE APERTURA DE ENVASE



MEDIDAS: ANCHO X ALTO X PROFUNDIDAD

TINTA CHINA



A

23 ml

CÓD. 08016 - 1



TINTA CHINA NEGRA

Una vez seca es imborrable. Para estilógrafos Rotring. Adecuada para papel vegetal, papel de dibujo y cartulina de dibujo. Altamente fluida, de gran opacidad. **El frasco de 23 ml.**



B

CÓD.	CAPACIDAD	UNIDADES	CAJAS
57265	60 ml	-	1
71916	250 ml	-	1

TINTA CHINA

Tinta china negra para papel, cartón, etc. Totalmente opaca. **El frasco.**



PLUMILLAS



C

CÓD. 06340 - 1

PLUMILLAS DE DIBUJO

Para dibujar con máxima precisión de trazo. Color acero. **La caja de 50 unidades.**

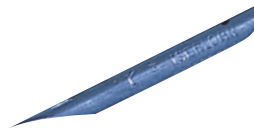

PANTONERAS

PANTONE'

D

CÓD. 57284 - 1

PANTONERA COLORES MATE Y BRILLO

La guía PANTONE® Formula es una herramienta esencial para diseñadores gráficos, los profesionales de la preimpresión y los impresores. Disponen de 2390 opciones de colores, para conseguir un mejor control sobre la impresión. **La pantonera.**



CARBONCILLOS



E

CÓD.	TIPO	UNIDADES/CAJA	UNIDADES	CAJAS
57216	FINO	10	-	1
57217	MEDIANO	6	-	1
57218	GRUESO	3	-	1

CARBONCILLOS

Rama de sauce carbonizada que se combustiona sin oxígeno para que no se queme, hasta que se convierte en un carbón blando y suave, ideal para esbozo. Presentado en caja de cartón. **La caja.**



LÁPICES CARBONCILLO

ALPINO

F

CÓD. 04380 - 1

LÁPIZ CARBONIL

Lápiz carbonil de dibujo, con mina carboncillo nº 2. Indicado para bocetos y dibujos. Acabado en barniz natural. Madera de cedro. **La caja de 12 lápices.**



DIFUMINOS

Artist
ART MATERIALS S.A.

A

DIFUMINOS

Sirven para hacer degradados, frotando los trazos realizados con materiales que admiten la técnica del difuminado: carboncillo, lápices, sanguina, etc. **El difumino.**

CÓD.	N°	MEDIDAS Ø		
57219	1	6 mm	-	6
57220	2	8 mm	-	6
57221	3	10 mm	-	6
57222	4	11 mm	1	6
57223	5	14 mm	1	6
57224	6	16 mm	1	6
57225	SURTIDOS* 6 al 16 mm		-	1

* Caja de 6 uds.



BARNICES

La Pajarita

B

CÓD.	CAPACIDAD		
72379	35 ml	1	6
72381	500 ml	-	1

BARNIZ TAPAPOROS

Se utiliza para evitar la absorción excesiva del color en superficies muy porosas o absorbentes. Incoloro. También se puede emplear como fijador de pinturas o como plastificador final. Para diluir o limpiar los utensilios usar agua. **El bote.**



La Pajarita

C

75 ml

CÓD.	CAPACIDAD		
18451	75 ml	-	1

BARNIZ ACABADO BRILLANTE

Para la obtención de un efecto brillante. Se puede usar sobre superficies pintadas con acuarelas, ceras, gouache, tintas, etc. Basta con enjuagar la ropa y los utensilios empleados con agua tras finalizar el trabajo. **El bote.**



lider
papel

D

1000 ml

CÓD.	REF.		
166936	FI01	-	1

BARNIZ FIJATIVO

Fija y protege los dibujos de cera y témpera dándoles un acabado brillante. Apto para uso escolar. No se necesita de disolventes para lavar los utensilios empleados, basta enjuagarlos con agua al terminar. **El bote de 1000 ml.**



MANLEY

E

1000 ml

CÓD.		
96607	-	1

BARNIZ FIJATIVO

Fija y protege los dibujos de cera y témpera dándoles un acabado brillante. Apto para uso escolar. Los utensilios empleados basta enjuagarlos con agua al terminar. **El bote de 1000 ml.**



BETÚN DE JUDEA

La Pajarita

F

75 ml

CÓD.		
72383	-	1

BETÚN DE JUDEA AL AGUA

Para proporcionar una pátina de tono marrón y un efecto envejecido. Sin disolventes. Se aplica sobre objetos, marcos, muebles, láminas etc, ya pintados. Producto al agua, apto para uso escolar. Se elimina fácilmente de las manos. Para diluir o limpiar usar agua. **El bote de 75 ml.**



2
GALERIE

G

200 ml

CÓD.		
57215	-	1

FIJADOR EN ESPRAY PARA CARBONCILLO

Para carboncillos, sanguinas, pastel, lápiz, etc. **El bote de 200 ml.**



ESCOLAR Y MANUALIDADES



UNIDAD MÍNIMA DE VENTA



PERMITE APERTURA DE ENVASE



MEDIDAS: ANCHO X ALTO X PROFUNDIDAD



A

75 ml

CÓD. **57200 - 1**



ACEITE DE LINO

Excelente transparencia. Disminuye la consistencia de los colores al óleo para favorecer su extensión. Mejora la untuosidad y atenúa la pincelada. **El bote de 75 ml.**



B

75 ml

CÓD. **57199 - 1**



ESENCIA DE TREMENTINA

Da fluidez y untuosidad a los colores sin alterarlos. Sirve para diluir barnices y limpiar los pinceles. **El bote de 75 ml.**

BASTIDOR LIENZO

LIDERCOLOR

C



	CÓD.	MEDIDAS	Nº	
N	171352	12 x 12 cm	-	- 1
N	171353	20 x 20 cm	-	- 1
N	171354	22 x 16 cm	1F	- 1
	43013	22 x 27 cm	3F	- 1
	43014	22 x 33 cm	4P	- 1
	43015	24 x 33 cm	4F	- 1
	43016	24 x 35 cm	5P	- 1
	43017	27 x 35 cm	5F	- 1
	43018	27 x 41 cm	6P	- 1
N	171355	30 x 30 cm	-	- 1
	43019	33 x 41 cm	6F	- 1

BASTIDOR LIENZO

Lienzo grapado de tela de algodón 100%, libre de cloro y ácido. Peso de 280 g/m² que proporciona una base resistente y duradera tanto para pinturas acrílicas como para óleos, garantizando resultados vibrantes y de larga duración. Sus bordes de madera brindan estabilidad y permiten una fácil exhibición sin necesidad de enmarcar. Ofrece el soporte perfecto para plasmar tus ideas con precisión y detalle. **El bastidor.**

Artist
ART MATERIALS S.A.

D



	CÓD.	MEDIDAS	
	57241	12 x 12 cm	- 1
	57243	20 x 20 cm	- 1
	57235	16 x 22 cm	- 1
	57236	22 x 27 cm	1 2
	57244	10 x 30 cm	- 1
	57245	30 x 30 cm	- 1
	57237	27 x 35 cm	- 1
	57238	33 x 41 cm	- 1
	57239	38 x 46 cm	- 1
	57240	46 x 55 cm	- 1



BASTIDOR LIENZO

Clavado por detrás con grapas. Tela 100% algodón. Preparación universal. 1,8 cm de grosor. **El bastidor.**



CARTÓN ENTELADO

Artist
ART MATERIALS S.A.

A

CÓD.	MEDIDAS	N°		
57229	22 x 27 cm	3F	-	1
57230	24 x 33 cm	4F	-	1
57231	27 x 35 cm	5F	-	1
57232	33 x 41 cm	6F	-	1
57233	38 x 46 cm	8F	-	1

CARTÓN ENTELADO

De calidad fina, para pintura al óleo, acrílica o técnica gouache. Tela 100% algodón, de grano fino, preparación universal. **El cartón.**

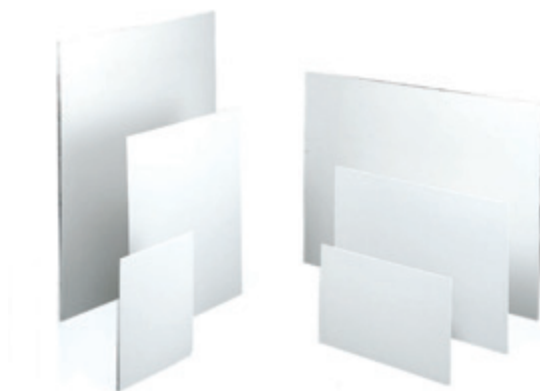

PINCELES

lider
papel

B

CÓD.	REF.	N°		
05970	PI00	00	1	12
05967	PI13	0	1	12
05968	PI01	1	1	12
05973	PI02	2	1	12
05974	PI03	3	1	12
05976	PI04	4	1	12
05978	PI05	5	1	12

CÓD.	REF.	N°		
05979	PI06	6	1	12
05971	PI07	7	1	12
05975	PI08	8	1	12
05977	PI09	9	1	12
05969	PI10	10	1	12
05972	PI11	11	1	12
05980	PI12	12	-	1

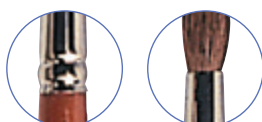

PINCELES ACUARELA

Pinceles de madera con virola cromada. Pelo engomado. Indicados para utilizar con acuarela. **El pincel.**

lider
papel

C

CÓD.	REF.		
165941	PI18	-	1

PINCELES ACUARELA

Pinceles de madera con virola cromada. Pelo engomado. Indicados para utilizar con acuarela. Blistér de 14 unidades surtidos. Contiene los números 00-0-1-2-3-4-5-6-7-8-9-10-11 y 12. Una gama completa, más cómoda, facilita todas las posibilidades creativas. **El blíster.**



DALER ROWNEY **D**



CÓD.	UNIDADES		
152163	6 PINCELES	-	1
152164	7 PINCELES	-	1

PINCELES

Pinceles sintéticos de mango corto dorado. Presentados en blíster. **El blíster.**



E

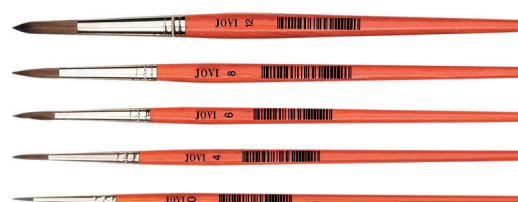

CÓD.		
43274	-	1

PINCELES ACUARELA

Pinceles de acuarela de distintos tamaños presentados en blíster. Números: 0 - 4 - 6 - 8 - 12. **El blíster.**



ESCOLAR Y MANUALIDADES



UNIDAD MÍNIMA DE VENTA



PERMITE APERTURA DE ENVASE



MEDIDAS: ANCHO X ALTO X PROFUNDIDAD



A



CÓD.	REF.	TIPO		
06187	PI15	MEDIANO	1	20
06190	PI16	GRUESO	1	9

PINCELES ESCOLARES

Pinceles escolares perfectos para niños. Las puntas grandes son ideales para los principiantes y para pintar fondos. El mango, fácil de agarrar, ayuda a manejar y controlar el pincel fácilmente. Con adaptador para evitar que rueden sobre la mesa, no gotean y se limpian fácilmente con agua tibia y jabón. Colores surtidos. **El pincel.**



B



CÓD.	TIPO	UDS./BOTE		
28481	MEDIANO	20	-	1
59116	GRUESO	9	-	1

PINCELES ESCOLARES

Con adaptador irregular para evitar que rueden. Colores surtidos. No gotea. Presentado en bote de plástico. **El bote.**



C



CÓD.	REF.		
163651	PI17	-	1

PINCELES DE AGUA

Pinceles con depósito de agua idóneos para colorear y acuarelar, el depósito se puede llenar de agua para mezclar la pintura y conseguir auténticos efectos de acuarela, cuerpo fácil de apretar y sistema de válvula que permite controlar el flujo del agua, Juego de 6 pinceles con puntas de distinto grosor. **El blíster de 6 pinceles.**



D



CÓD.		
51990	1	24

PINCEL DE AGUA

Pincel con depósito de agua rellenable de 10 ml de capacidad. Punta de nailon que no se deforma y cuerpo plano para que no ruede. Limpio, fácil de usar y no gotea. Depósito rellenable de agua, ténpera, tinta y multitud de líquidos. Perfecto para pintar, difuminar y hacer degradados. Ideal para usar con ténperas, lápices y ceras acuarelables. **El pincel.**



E



CÓD.		
150220	-	1

PINCEL RELLENABLE

Pincel con depósito rellenable de agua o tinta. Excelentes resultados. Surtido en 3 grosores de punta. **El blíster de 3 pinceles.**



F



CÓD.	Nº	MEDIDA		
57278	1	25 mm	1	12
57279	2	35 mm	1	12
57280	3	40 mm	1	12
57281	4	50 mm	1	12
57282	5	55 mm	1	12
57283	6	65 mm	1	12

PALETINA

Paletina de cerda. Mango corto de madera natural. Virola de aluminio. **La paletina.**

LIMPIAPINCELES

Artist ART MATERIALS S.A.

A



CÓD.  
71904 - 1

BOTE LIMPIAPINCELES

Bote limpiapinceles de plástico. Con tapadera de color. Medidas: 8 x 8,5 cm. **El bote.**

PALETAS DE PINTAR

LIDERCOLOR

B



CÓD.  
43012 - 1

PALETA DE MADERA

Fabricada en madera barnizada. Ovalada. Para zurdos. Grosor de 3 mm. Medidas: 30 x 20 cm. **La paleta.**

LIDERCOLOR

C



CÓD.	HUECOS	MEDIDAS		
43010	10	22,5 x 17 cm	-	1
43009	17	35 x 30 cm	-	1

PALETA DE PLÁSTICO

Paleta ovalada de plástico con diferente número de huecos para adaptarse a las necesidades de cada artista. Para diestros. **La paleta.**

Artist ART MATERIALS S.A.

D



CÓD.  
57259 - 1

PALETA DE PLÁSTICO

Paleta de plástico circular. 10 huecos. Para diestros y zurdos. Medidas: 17 cm de diámetro. **La paleta.**

Artist ART MATERIALS S.A.

E

A4

CÓD.  
150229 - 1

PALETA DE PAPEL DESECHABLE

Paletas desechables de papel con agujero para el pulgar. 40 hojas. 60 g/m². Formato DIN A4. **La paleta.**





A

CÓD.
164617 - 1

ESTUCHE DE PINTURA ACADEMY 35 PIEZAS

Atractivo set artístico con todo lo necesario para comenzar a dibujar y esbozar. Lápices de colores ideales para crear capas y mezclar. Incluye: 6 lápices de grafito de distintas durezas, 12 lápices de colores estándar, 12 lápices de colores acuarelables, 1 bloc de dibujo, 1 goma, 1 afilalápices y 1 pincel. Incluye una hoja de proyecto con consejos útiles y 3 proyectos para completar. Lápices aptos para sacapuntas estándar. Medidas: 34,5 x 23 x 5,5 cm. **El estuche.**



B

	CÓD.	REF.	MEDIDAS	CONTENIDO		
1	163883	SX01	34 x 23 x 3,2 cm	86 PIEZAS	-	1
2	163884	SX02	36 x 31 x 4 cm	150 PIEZAS	-	1



SET DE PINTURA

Conjunto de dibujo y coloración: elementos esenciales creativos para dibujar, colorear y hacer en cualquier momento y en cualquier lugar. Contenido: rotuladores de colores, lápices de colores, ceras de colores, colores de acuarelas, ceras blandas de colores, clips, lápiz, pincel, pegamento, goma, sacapuntas, tijera, regla, paleta y esponja. **El set.**



C



	CÓD.	REF.	MEDIDAS	CONTENIDO		
1	163886	SX04	39,3 x 30 x 4,8 cm	168 PIEZAS	-	1
2	163887	SX05	49 x 36,6 x 4,5 cm	245 PIEZAS	-	1



SET DE PINTURA

Conjunto de dibujo y coloración: elementos esenciales creativos para dibujar, colorear y hacer en cualquier momento y en cualquier lugar. Contenido: rotuladores de colores, lápices de colores, ceras de colores, colores de acuarelas, ceras blandas de colores, clips, lápiz, pincel, pegamento, goma, sacapuntas, tijera, regla, paleta y esponja. **El set.**



D

	CÓD.	REF.		
	163885	SX03	-	1

SET DE PINTURA

Conjunto de dibujo y coloración en fantástico estuche de aluminio: 150 elementos esenciales creativos para dibujar, colorear y hacer en cualquier momento y en cualquier lugar. Contenido: 36 rotuladores de colores, 24 lápices de colores, 24 ceras de colores, 24 ceras blandas de colores, 12 colores de acuarela, 20 clips, 1 lápiz, 1 pincel, 1 pegamento, 1 goma, 1 sacapuntas, 1 cola blanca, 1 tijera, 1 regla, 1 paleta y 1 esponja. Medidas: 37,8 x 29,7 x 4,6 cm. **El set.**



SET DE DIBUJO Y PINTURA

LIDERCOLOR

A



CÓD.
 43039 - 1

SET DE PINTURA AL ÓLEO

Contiene un lienzo extendido con imprimación de 30 x 40 cm. 1 paleta de madera. 3 pinceles y 12 tubos de colores al óleo de 12 ml. **El set.**

LIDERCOLOR

B



CÓD.
 43040 - 1

SET DE PINTURA ACUARELA

Contiene 10 láminas de acuarela de 27 x 38 cm, 1 con imprimación y el resto en blanco, 2 pinceles, 1 paleta de plástico, 1 perfilador, 1 goma, 1 sacapuntas y 12 tubos de acuarelas de 12 ml. **El set.**

DALER ROWNEY

C

N

CÓD.
 166639 - 1

MALETÍN DE PINTURAS ACRÍLICAS

Maletín de madera con asa de pinturas acrílicas. Contiene: 14 tubos acrílicos de 12 ml, 2 pinceles acrílicos, 4 rotuladores punta biselada, 1 mezclador de colores, 2 espátulas, 2 lienzos y 1 guía de mezcla de colores. Medidas: 334 x 204 x 50 mm. **El maletín.**



CABALLETES

lider papel

D



CÓD. REF.
 163881 HA02 - 1

CABALLETE DE PINTOR DE SOBREMESA

Pequeño caballete de escritorio que ocupa poco espacio y es perfecto para tener sobre la mesa o llevar y traer de tus clases de pintura. Fabricado en madera procedente de bosques sostenibles. Dispone de bandeja portaobjetos, es abatible y regulable en altura. Medidas: 27,5 x 30 x 80 cm. **El caballete.**

Artist ART MATERIALS S.A.

E

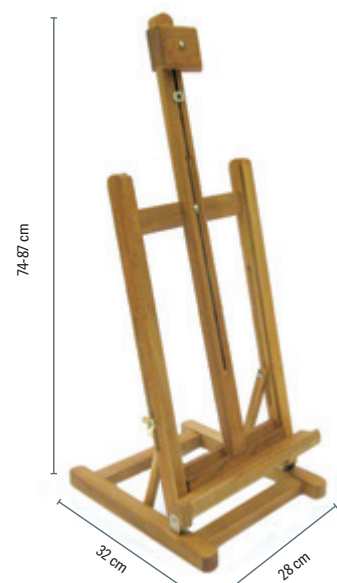

CÓD.
 57255 - 1

CABALLETE DE PINTOR SOBREMESA

Caballete estudio fabricado en madera. Color nogal. Altura total: 87 cm. Medidas: 28 x 74-87 x 32 cm. **El caballete.**



UNIDAD MÍNIMA DE VENTA



PERMITE APERTURA DE ENVASE



MEDIDAS: ANCHO X ALTO X PROFUNDIDAD





A

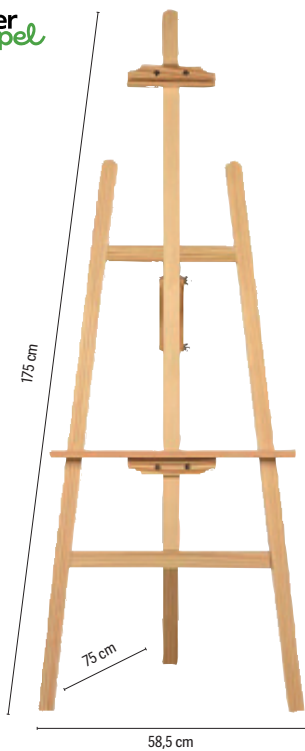

CÓD. REF.
163882 HA01 - 1

CABALLETE DE PINTOR DE MADERA

Ideal tanto para principiantes como para profesionales del arte de la pintura. También se puede usar para exponer obras acabadas. Fabricado en madera procedente de bosques sostenibles. Madera limpia, pulida y robusta. Inclinación regulable. Fácil de plegar y montar. Incluye manual de instrucciones de montaje. Medidas: 58,5 x 175 x 75 cm. **El caballete.**



B

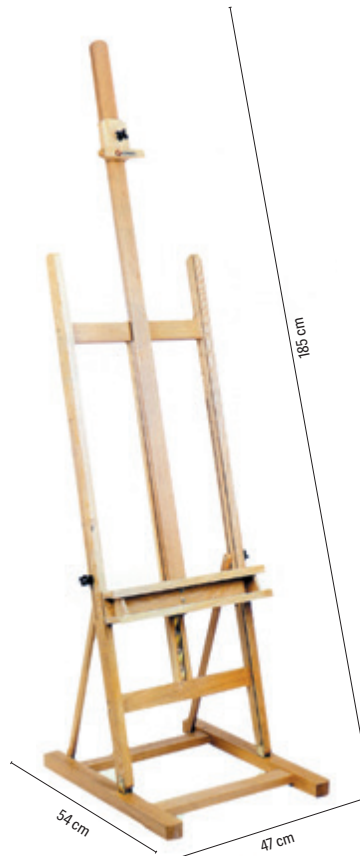

CÓD.
57253 - 1

CABALLETE DE PINTOR DE MADERA

Caballete estudio de madera. Altura total: 335 cm. Medidas: 47 x 185 x 54 cm. **El caballete.**



C



CÓD.
57254 - 1

CABALLETE DE PINTOR DE MADERA

Caballete desmontable trípode de madera. Altura máxima de bastidor: 125 cm. Medidas: 66 x 231 x 87 cm. **El caballete.**

MANIQUÉS



D



CÓD.
43035 - 1

CABALLETE DE PINTOR DE ALUMINIO

Fabricado en aluminio anodizado color plata. Soporte para lienzos máximo de 940 mm. Con bolsa de transporte incluida. Medidas: 98 x 180 x 91 cm. **El caballete.**



E

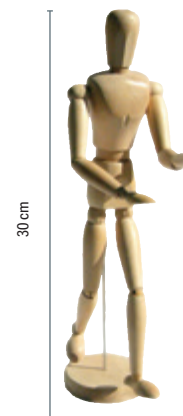

CÓD.
57251 - 1

MANIQUÍ MASCULINO

Maniquí de madera color natural. Altura: 30 cm. **El maniquí.**





A



CÓD.	REF.		
16074	TM01	1	12

BLOC DE TRABAJOS MANUALES - MÚLTIPLES

Contiene: 10 hojas de cartulina, 10 hojas de papel charol, 50 hojas de papel de seda de colores, 4 hojas de cartulina metalizada y 10 hojas de celofán. Medidas: 315 x 240 mm. **El bloc.**



B



CÓD.	REF.		
50336	TM12	-	1

BLOC DE TRABAJOS MANUALES - MÚLTIPLES PRÉMIUM

Contiene: 10 hojas de cartulina, 10 hojas de charol, 10 hojas de papel crespón, 50 hojas de papel seda, 6 hojas de papel celofán, 4 hojas de cartulina metalizada, 4 hojas de goma EVA, 4 hojas de cartón ondulado y 4 hojas de fieltro. Medidas: 315 x 240 mm. **El bloc.**



C



CÓD.	REF.	FORMATO		
00757	TM02	FOLIO	-	1
51867	TM09	DIN A3	-	1

BLOC DE TRABAJOS MANUALES - CARTULINA

10 hojas de cartulina en colores surtidos. Gramaje 180 g/m². **El bloc.**



D



CÓD.	REF.	COLOR		
163902	TM15	5 COLORES NEÓN + 5 INTENSOS	-	1
163901	TM14	BLANCO	-	1

BLOC DE TRABAJOS MANUALES - CARTULINA

Bloc de trabajos manuales de cartulina con 10 hojas en colores surtidos (5 neón y 5 colores intensos) o 10 hojas blancas. Gramaje: 180 g/m². Ideal para manualidades. Medidas: 240 x 315 mm. **El bloc.**



E



CÓD.	REF.		
50334	TM10	-	1

BLOC DE TRABAJOS MANUALES - CARTULINA METALIZADA

10 hojas de cartulina en colores metalizados surtidos. Gramaje 250 g/m². Medidas: 315 x 240 mm. **El bloc.**



**A**

CÓD.	REF.		
32613	TM04	1	10

BLOC DE TRABAJOS MANUALES - CELOFÁN

10 hojas de papel celofán en colores surtidos. Gramaje 30 g/m². Medidas: 315 x 240 mm. **El bloc.**

**B**

CÓD.	REF.		
00759	TM05	-	1

BLOC DE TRABAJOS MANUALES - CHAROL

10 hojas de papel charol en colores surtidos. Gramaje 80 g/m². Medidas: 315 x 240 mm. **El bloc.**

**C**

CÓD.	REF.		
38493	TM07	-	1

BLOC DE TRABAJOS MANUALES - CRESPÓN

10 hojas de papel crespón en colores surtidos. Gramaje 34 g/m². Medidas: 315 x 240 mm. **El bloc.**

**D**

CÓD.	REF.		
50335	TM11	1	5

BLOC DE TRABAJOS MANUALES - FIELTRO

10 planchas de fieltro en colores surtidos. Gramaje 180 g/m². Medidas: 315 x 240 mm. **El bloc.**

**E**

CÓD.	REF.		
43368	TM06	-	1

BLOC DE TRABAJOS MANUALES - GOMA EVA

10 planchas de goma eva manualidades en colores surtidos. Espesor: 1,5 mm. Gramaje: 60 g/m². Medidas: 315 x 240 mm. **El bloc.**

**F**

CÓD.	REF.		
75127	TM13	-	1

BLOC DE TRABAJOS MANUALES - PAPEL METALIZADO

10 hojas de papel en colores metalizados surtidos. Gramaje 90 g/m². Medidas: 315 x 240 mm. **El bloc.**

**G**

CÓD.	REF.		
32614	TM08	1	20

BLOC DE TRABAJOS MANUALES - SEDA

10 hojas de papel seda en colores surtidos. Gramaje 18 g/m². Medidas: 315 x 240 mm. **El bloc.**



PAPEL CELOFÁN



A

22 g/m²

PAPEL CELOFÁN 50 x 70 cm

Gramaje: 22 g/m². Colores brillantes. Presentado en bolsas de celofán transparentes que facilita su manipulación. Ideal para trabajos manuales. Medidas de la hoja: 50 x 70 cm. **La bolsa o el expositor.**

CÓD	REF	COLOR	UDS./BOLSA		
75027	CL17	● AMARILLO	5 HOJAS	-	1
75028	CL18	● AZUL	5 HOJAS	-	1
75022	CL12	● NARANJA	5 HOJAS	-	1
75024	CL14	● ROJO	5 HOJAS	-	1
75029	CL19	● ROSA	5 HOJAS	-	1
75026	CL16	○ TRANSPARENTE	5 HOJAS	-	1
75025	CL15	● VERDE	5 HOJAS	-	1
75023	CL13	● VIOLETA	5 HOJAS	-	1
75021	CL11	○ SURTIDOS*	5 HOJAS	-	1
75030	CL20	○ SURTIDOS	10 HOJAS	-	1

* Expositor 56 bolsas colores surtidos.



B

30 g/m²

CÓD.	REF.	COLOR	MEDIDAS		
05343	CL25	● AMARILLO	60 cm x 10 m	-	1
20688	CL26	● AZUL	60 cm x 10 m	-	1
05352	CL24	○ INCOLORO	60 cm x 10 m	-	1
20686	CL22	● ROJO	60 cm x 10 m	-	1
20689	CL27	● ROSA	60 cm x 10 m	-	1
20687	CL23	● VERDE	60 cm x 10 m	-	1
97177	CL21	○ INCOLORO	90 cm x 10 m	-	1

ROLLO PAPEL CELOFÁN

Gramaje: 30 g/m². Colores brillantes. Medidas del rollo: 60 ó 90 cm de ancho x 10 cm de largo. **El rollo.**

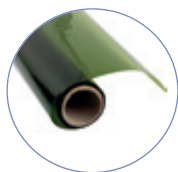

C

30 g/m²

25

CÓD.	COLOR		
22333	● AMARILLO	-	1
22337	● AZUL	-	1
10318	○ INCOLORO	-	1
22335	● NARANJA	-	1
22338	● ROJO	-	1
22336	● ROSA	-	1
22334	● VERDE	-	1

ROLLO PAPEL CELOFÁN 50 cm x 16,25 m

Gramaje: 30 g/m². Rollo de 25 pliegues de 50 cm de ancho x 65 cm de largo. Trepados para un fácil corte. Medidas del rollo: 50 cm de ancho x 16,25 m de largo. **El rollo de 25 hojas.**

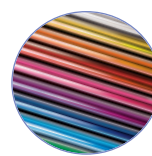

PAPEL AUTOADHESIVO



D

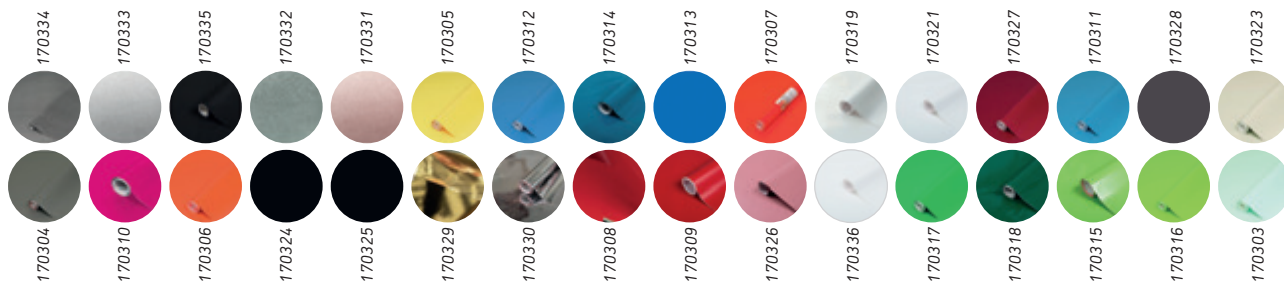

N

CÓD.	COLOR	MEDIDAS		
170334	● ANTRACITA METAL BRILLO	45 cm x 1,5 m	-	1
170333	● GRIS METAL BRILLO	45 cm x 1,5 m	-	1
170335	● NEGRO METAL BRILLO	45 cm x 1,5 m	-	1
170332	● PLATA METAL BRILLO	45 cm x 1,5 m	-	1
170331	● ROSA METAL BRILLO	45 cm x 1,5 m	-	1
170305	● AMARILLO LIMA	45 cm x 15 m	-	1
170312	● AZUL AIRE	45 cm x 15 m	-	1
170314	● AZUL PETRÓLEO	45 cm x 15 m	-	1
170313	● AZUL REAL	45 cm x 15 m	-	1
170307	● BERMELLÓN	45 cm x 15 m	-	1
170319	○ BLANCO	45 cm x 15 m	-	1
170321	○ BLANCO MATE	45 cm x 15 m	-	1
170327	● BURDEOS MATE	45 cm x 15 m	-	1
170311	● CIÁN	45 cm x 15 m	-	1
170328	● GRIS ANTRACITA MATE	45 cm x 15 m	-	1
170323	● GRIS CLARO MATE	45 cm x 15 m	-	1
170304	● GRIS TAUPÉ	45 cm x 15 m	-	1
170310	● MAGENTA	45 cm x 15 m	-	1
170306	● NARANJA	45 cm x 15 m	-	1
170324	● NEGRO	45 cm x 15 m	-	1
170325	● NEGRO MATE	45 cm x 15 m	-	1



CÓD.	COLOR	MEDIDAS		
170329	● ORO BRILLO	45 cm x 15 m	-	1
170330	● PLATA BRILLO	45 cm x 15 m	-	1
170308	● ROJO	45 cm x 15 m	-	1
170309	● ROJO MATE	45 cm x 15 m	-	1
170326	● ROSA CENIZA MATE	45 cm x 15 m	-	1
170336	○ TRANSPARENTE	45 cm x 15 m	-	1
170317	● VERDE	45 cm x 15 m	-	1
170318	● VERDE ESMERALDA	45 cm x 15 m	-	1
170315	● VERDE MANZANA	45 cm x 15 m	-	1
170316	● VERDE MANZANA MATE	45 cm x 15 m	-	1
170303	● VERDE MENTA	45 cm x 15 m	-	1
170320	○ BLANCO	90 cm x 15 m	-	1
170322	○ BLANCO MATE	90 cm x 15 m	-	1
170337	○ TRANSPARENTE	90 cm x 15 m	-	1

ROLLO ADHESIVO DE PAPEL PLASTIFICADO

Rollo autoadhesivo ideal para manualidades, trabajos de bricolaje, hogar y decoración. Es altamente resistente y removible, se puede retirar y volver a pegar durante la primera aplicación sin deformarse ni dejar marcas. **El rollo.**



UNIDAD MÍNIMA DE VENTA



PERMITE APERTURA DE ENVASE



MEDIDAS: ANCHO X ALTO X PROFUNDIDAD





A



CÓD.

05260 - 10

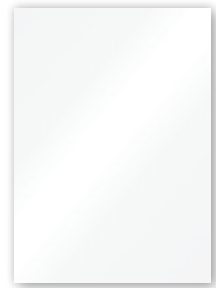

PAPEL AUTOADHESIVO

Gramaje: 150 g/m². Plástico autoadhesivo. Color blanco alto brillo. Ideal para manualidades. Medidas de la hoja: 50 x 70 cm. **La hoja.**

d-c-fix

B

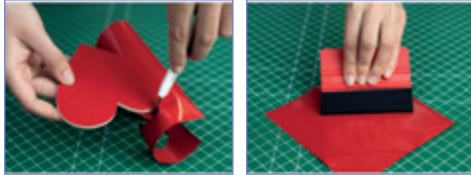

CÓD.

170338 - 1

KIT DE INSTALACIÓN PARA PAPEL ADHESIVO

Kit de aplicación de película adhesiva estática y plástica con reverso adhesivo. Contiene un alisador de plástico con un borde de fieltro para expulsar las molestas burbujas de aire sin dañar el vinilo. También se incluye un cúter con una hoja desmontable para recortar el vinilo a lo largo de los bordes, dando un bonito acabado impecable. Incluye una botella rociadora de agua que se puede usar para aplicar películas autoadhesivas a superficies muy lisas como vidrio o electrodomésticos (esencial para vidrio). **El kit.**

PAPEL CHAROL



C

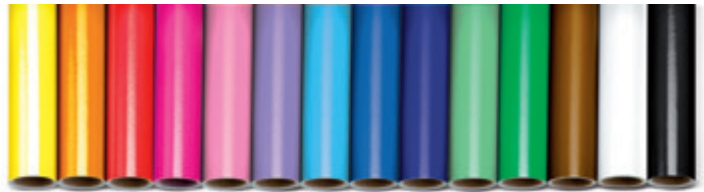
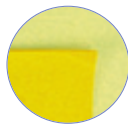

CÓD.	COLOR		
22088	● AMARILLO	-	1
22115	● AZUL	-	1
22091	○ BLANCO	-	1
22077	● CELESTE	-	1
22072	● MARRÓN	-	1
22090	● NARANJA	-	1

CÓD.	COLOR		
22075	● NEGRO	-	1
22085	● ROJO	-	1
22114	● ROSA PÁLIDO	-	1
22083	● ROSA FUERTE	-	1
22113	● VERDE	-	1
79888	● VERDE PÁLIDO	-	1

ROLLO DE PAPEL CHAROL 50 cm x 16,25 m

Gramaje: 65 g/m². Rollo de 25 pliegues de 50 cm de ancho x 65 cm de largo trepados para un fácil corte. Medidas del rollo: 50 cm de ancho x 16,25 m de largo. **El rollo de 25 hojas.**

PAPEL METALIZADO



D

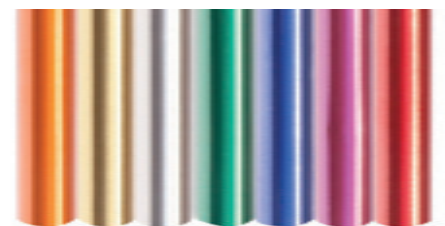
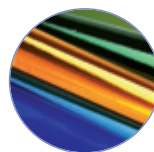

CÓD.	COLOR		
05657	● AZUL	-	1
64601	● COBRE	-	1
05659	● ORO	-	1
05660	● PLATA	-	1
05661	● ROJO	-	1
05662	● VERDE	-	1

ROLLO DE PAPEL METALIZADO 50 cm x 10 m

Láminas de aluminio contracoladas en papel. Gramaje: 65 g/m². Medidas: 50 cm de ancho x 10 m de largo. Colores metalizados. **El rollo.**



PAPEL SEDA



ROLLO DE PAPEL SEDA 50 x 75 cm

Gramaje: 17 g/m². Aplicación: manualidades, decoración, etc. Colores brillantes e intensos. Medidas de la hoja: 50 x 75 cm. **El rollo de 24 hojas.**

CÓD.	REF.	COLOR		
62908	SE31	○ BLANCO	-	1
62909	SE32	SURTIDOS*	-	1

* 12 colores x 2 uds.

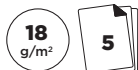

B

CÓD.	REF.	COLOR		
36071	SE04	● AMARILLO	-	1
36072	SE05	● AZUL	-	1
36082	SE01	○ BLANCO	-	1
36073	SE06	● CELESTE	-	1
36074	SE07	● MARRÓN	-	1
36075	SE08	● NARANJA	-	1
36076	SE09	● NEGRO	-	1

CÓD.	REF.	COLOR		
36077	SE10	● ROJO	-	1
36078	SE11	● ROSA	-	1
36080	SE13	● ROSA FUERTE	-	1
36079	SE12	● VIOLETA	-	1
36081	SE14	● VERDE	-	1
72798	SE29	● VERDE OSCURO	-	1
35744	SE02	SURTIDOS*	-	1

*Bolsa de 10 colores surtidos.



PAPEL SEDA 52 x 76 cm

Gramaje: 18 g/m². Aplicación: manualidades, decoración, etc. Colores muy vivos e intensos. Cómoda presentación en bolsas de celofán. Medidas de la hoja: 52 x 76 cm. **La bolsa de 5 unidades.**



C



18 g/m²

PAQUETE DE 500 HOJAS.

CÓD.	REF.	COLOR		
05745	SE27	○ BLANCO	-	1

PAQUETE DE 25 HOJAS.

CÓD.	REF.	COLOR		
22238	SE25	● AMARILLO	-	1
22233	SE20	● AZUL	-	1
37665	SE26	○ BLANCO	-	1
22228	SE15	● CELESTE	-	1
22229	SE16	● MARRÓN	-	1
22231	SE18	● NARANJA	-	1
22234	SE21	● NEGRO	-	1
22236	SE23	● ROJO	-	1
22230	SE17	● ROSA	-	1
22232	SE19	● ROSA FUERTE	-	1
22237	SE24	● VERDE MEDIO	-	1
72799	SE30	● VERDE OSCURO	-	1
22235	SE22	● VIOLETA	-	1



PAPEL SEDA 52 x 76 cm

Gramaje: 18 g/m². Papel de seda coloreado en masa, presentado en paquetes de 25 hojas. Aplicación: manualidades, decoración, etc. Medidas de la hoja: 52 x 76 cm. **El paquete.**

PAPEL MANILA



D



CÓD.	COLOR		
05651	○ BLANCO	-	1
05654	● CREMA	-	1

PAPEL MANILA

Gramaje: 28 g/m². Medidas: 62 x 86 cm. **El paquete de 500 hojas.**

CARTÓN ONDULADO



320 g/m²

E



CÓD.	REF.	COLOR		
37641	CN07	● AMARILLO	1	10
37646	CN12	● AZUL	1	10
37648	CN01	○ BLANCO	1	10
37645	CN11	● CELESTE	1	10
37637	CN03	● FUCSIA	1	10
37650	CN15	● MARRÓN	1	10
37639	CN05	● NARANJA	1	10

CÓD.	REF.	COLOR		
37649	CN14	● NEGRO	1	10
37636	CN02	● ROJO	1	10
37638	CN04	● ROSA	1	10
37644	CN10	● VERDE HOJA	1	10
37643	CN09	● VERDE PISTACHO	1	10

CARTÓN ONDULADO 50 x 70 cm

Cartón ondulado de 320 g/m². Gran resistencia y colores intensos. Presentación en bolsa de celofán. Medidas de la hoja: 50 x 70 cm. **El cartón.**



UNIDAD MÍNIMA DE VENTA



PERMITE APERTURA DE ENVASE



MEDIDAS: ANCHO X ALTO X PROFUNDIDAD





A

34 g/m²

COLORES CLÁSICOS.

CÓD.	REF.	COLOR		
24265	CP02	● AMARILLO	-	1
24266	CP03	● AMARILLO ORO	-	1
24274	CP11	● AZUL	-	1
24275	CP12	● AZUL MARINO	-	1
24264	CP01	○ BLANCO	-	1
24268	CP05	● BURDEOS	-	1
24273	CP10	● CELESTE	-	1
24271	CP08	● LILA	-	1
24279	CP16	● MARRÓN	-	1
24282	CP19	● NARANJA CLARO	-	1
24280	CP17	● NEGRO	-	1
24269	CP06	● SALMÓN	-	1
24270	CP07	● ROSA	-	1
24267	CP04	● ROJO	-	1
24277	CP14	● VERDE	-	1
24276	CP13	● VERDE CLARO	-	1
24281	CP18	● VERDE OLIVA	-	1
24278	CP15	● VERDE OSCURO	-	1
24272	CP09	● VIOLETA	-	1



85 g/m²

COLORES CLÁSICOS.*

CÓD.	REF.	COLOR		
78478	CP31	● AMARILLO	-	1
78480	CP33	○ BLANCO	-	1
78477	CP30	● CELESTE	-	1
78481	CP34	● MORADO	-	1
78482	CP35	● NARANJA	-	1
78474	CP27	● ROJO	-	1
78476	CP29	● VERDE	-	1

*Presentación en rollo.

34 g/m²

COLORES FLUORESCENTES.

CÓD.	REF.	COLOR		
78483	CP36	● AMARILLO FLÚOR	-	1
78485	CP38	● ROSA FLÚOR	-	1
78484	CP37	● VERDE FLÚOR	-	1

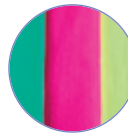

94 g/m²

COLORES METALIZADOS.

CÓD.	REF.	COLOR		
35746	CP22	● ORO	-	1
35745	CP21	● PLATA	-	1
35747	CP23	● ROJO	-	1
35749	CP26	● ROSA	-	1



PAPEL CRESPÓN 50 cm x 2,5 m

Gramaje 34 g/m² en colores clásicos y fluorescentes, 85 g/m² en colores clásicos (gramaje especial para floristerías) y 94 g/m² en colores metalizados. Resistencia al estiramiento (60% en clásicos y 35% en metalizados). Protegido en bolsa individual. Medidas: 50 x 2,5 m. **El pliego.**

GOMA EVA MANUALIDADES



60 g/m²



B

COLORES CLÁSICOS. 50 x 70 cm.

CÓD.	REF.	COLOR		
43357	GE01	● AMARILLO	1	10
43362	GE39	● AZUL	1	10
58678	GE62	● AZUL OSCURO	1	10
43366	GE58	○ BLANCO	1	10
58677	GE61	● GRIS	1	10
54676	GE50	● PIEL CLARO	1	10
77738	GE73	● PIEL	1	10
43363	GE47	● LILA	1	10
43364	GE53	● MARRÓN	1	10
43361	GE30	● NARANJA	1	10
43365	GE57	● NEGRO	1	10
43360	GE96	● ROJO	1	10
43359	GE98	● ROSA	1	10
43358	GE10	● VERDE	1	10
58676	GE60	● VERDE OSCURO	1	10
79356	GE95	SURTIDOS*	-	10

* 10 colores.

COLORES CLÁSICOS. DIN A4.*

CÓD.	REF.	COLOR		
78486	GE74	● AMARILLO	-	1
78487	GE75	● AZUL	-	1
78488	GE76	○ BLANCO	-	1
78489	GE77	● PIEL CLARO	-	1
78491	GE79	● MARRÓN	-	1
78492	GE80	● NARANJA	-	1
78494	GE82	● ROJO	-	1
78495	GE83	● ROSA	-	1
78496	GE84	● VERDE	-	1
78490	GE78	● VIOLETA	-	1

*Paquete 10 hojas.

COLORES FLUORESCENTES. 50 x 70 cm.**

CÓD.	REF.	COLOR		
75142	GE25	● AMARILLO FLÚOR	1	10
75140	GE23	● NARANJA FLÚOR	1	10
75139	GE22	● ROSA FLÚOR	1	10
75141	GE97	● VERDE FLÚOR	1	10

** 2 mm de espesor.

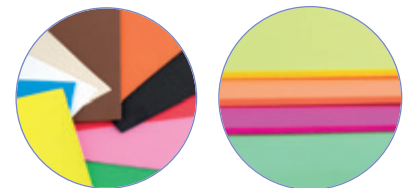

GOMA EVA MANUALIDADES

Goma de 60 g/m², 1,5 mm de espesor. Muy útil para manualidades. **El pliego.**



C

60 g/m²

CÓD.	REF.	COLOR		
10707	GC13	● ROSA - VERDE	1	10
10706	GC12	● ROJO - AZUL	1	10

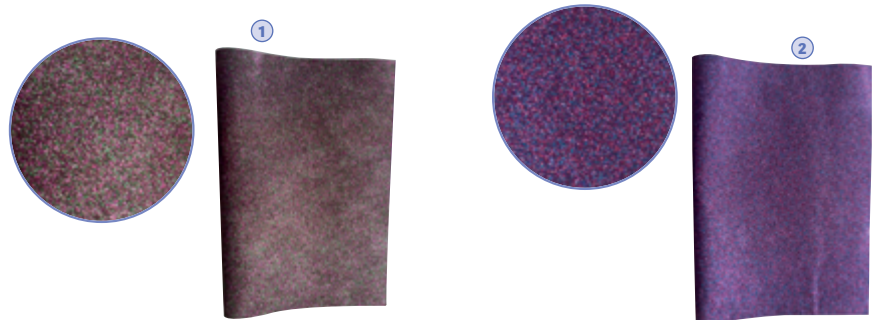

GOMA EVA MANUALIDADES PURPURINA BICOLOR 50 x 70 cm

Combina purpurina de dos colores que hacen el efecto de un solo color. Gramaje de 60 g/m². 2 mm de espesor. Ideal para manualidades y otros trabajos creativos. Medidas de la hoja: 50 x 70 cm. **El pliego.**



GOMA EVA MANUALIDADES



A



60
g/m²

CÓD.	REF.	COLOR		
75132	GE15	● AMARILLO	1	10
75134	GE17	● AZUL	1	10
75138	GE21	○ BLANCO	1	10
75130	GE13	● PIEL CLARO	1	10
75136	GE19	● LILA	1	10
75131	GE14	● NARANJA	1	10
75128	GE11	● ROJO	1	10
75133	GE16	● VERDE	1	10



GOMA EVA MANUALIDADES TEXTURA TOALLA 50 x 70 cm

Gramaje de 60 g/m². 2 mm de espesor. Ideal para manualidades y otros trabajos creativos que requieran un acabado con efecto tejido.
Medidas de la hoja: 50 x 70 cm. **El pliego.**



B

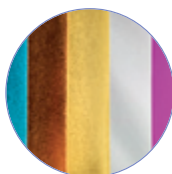

60
g/m²

CÓD.	REF.	COLOR		
79225	GE85	● AZUL	1	10
79226	GE86	● AZUL CLARO	1	10
79228	GE88	● ORO	1	10
79229	GE89	● PLATA	1	10
79230	GE90	● ROJO	1	10
79231	GE91	● ROSA	1	10
79232	GE92	● VERDE	1	10



C



60
g/m²

CÓD.	REF.	COLOR		
67828	GC01	● AMARILLO	1	10
67832	GC05	● AZUL OSCURO	1	10
67835	GC08	○ BLANCO	1	10
67834	GC07	● MARRÓN	1	10
67830	GC03	● NARANJA	1	10
67836	GC09	● NEGRO	1	10
67837	GC10	● ROSA	1	10
67833	GC06	● VERDE	1	10



GOMA EVA MANUALIDADES METALIZADA 50 x 70 cm

Gramaje de 60 g/m². 2 mm de espesor. Ideal para manualidades y otros trabajos creativos. Medidas de la hoja: 50 x 70 cm. **El pliego.**

GOMA EVA MANUALIDADES ONDULADA 50 x 70 cm

Gramaje de 60 g/m². 2,2 mm de espesor. Ideal para manualidades y otros trabajos creativos. Medidas de la hoja: 50 x 70 cm. **El pliego.**

TELA SINTÉTICA



D



25
g/m²

CÓD.	REF.	COLOR		
05873	TS01	● AMARILLO	-	1
05892	TS02	● AZUL MARINO	-	1
06105	TS04	● CELESTE	-	1
06106	TS05	● MARRÓN FUERTE	-	1
06107	TS06	● NARANJA	-	1
06108	TS07	● NEGRO	-	1
06110	TS09	● ROSA	-	1
06111	TS10	● VERDE	-	1

TEJIDO SIN TEJER TERILENO

Tejido sin tejer, no tóxico y resistente al desgarro. Es ideal para la fabricación de disfraces y complementos en colegios, guarderías, teatros, carnavales, fiestas o cumpleaños, ya que el terileno es fácil de cortar, y se cose sin dificultad. Medidas del rollo: 0,5 x 5 m. **El rollo.**

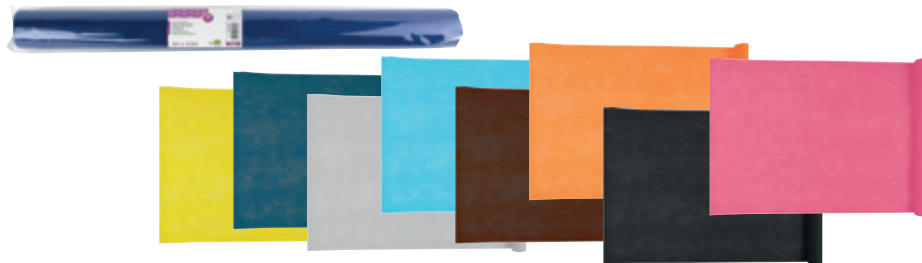



A

160 g/m²

FIELTRO 50 x 70 cm

160 g/m². Ideal para uso escolar y manualidades. Textura suave. Medidas: 50 x 70 cm. **El pliego.**

CÓD.	REF.	COLOR		
73786	FE11	● AMARILLO	1	10
58672	FE07	● AZUL CLARO	1	10
58674	FE09	● AZUL OSCURO	1	10
58669	FE04	○ BLANCO	1	10
58673	FE08	● PIEL CLARO	1	10
58667	FE02	● NARANJA	1	10
58675	FE10	● NEGRO	1	10
58666	FE01	● ROJO	1	10
58670	FE05	● ROSA	1	10
58671	FE06	● VERDE	1	10
58668	FE03	● VIOLETA	1	10



CARTULINAS



B

100

180 g/m²



10 COLORES SURTIDOS: AMARILLO, AZUL, BLANCO, CELESTE, CREMA, NEGRO, ROJO, ROSA, SALMÓN Y VERDE ABETO. 10 HOJAS POR COLOR.



4 COLORES SURTIDOS: AMARILLO, CELESTE, ROSA Y VERDE. FORMATO DIN A4. 25 HOJAS POR COLOR.

CARTULINA 180 g/m². PAQUETES DE COLORES SURTIDOS

Es un complemento ideal para la utilización escolar. Fácil de pegar con los pegamentos escolares. **El paquete de 100 cartulinas.**

CÓD.	REF.	COLOR	FORMATO	CANTIDAD HOJAS		
37331	CT03	4 COLORES PASTEL	DIN A4	25 HOJAS POR COLOR	-	1
37332	CT04	10 COLORES	DIN A4	10 HOJAS POR COLOR	-	1
67882	CD08	10 COLORES	DIN A3	10 HOJAS POR COLOR	-	1
163900	CT57	25 COLORES	DIN A4	4 HOJAS POR COLOR	-	1



C

A4

180 g/m²

CÓD.	REF.	COLOR		
166937	CT60	○ BLANCO	-	1
166938	CT61	● CREMA	-	1

CARTULINA 180 g/m². PAQUETES MONOCOLOR

Apta para la utilización escolar, ideal para todo tipo de manualidades y uso de cartelería. Se pega fácilmente con los pegamentos escolares. Presentado en carpeta dossier con cierre de velcro. **El paquete de 25 + 5 cartulinas.**



D

A4

A3

100

180 g/m²



CÓD.	REF.	COLOR		
24573	CT05	● AMARILLO	-	1
24581	CT07	● AZUL	-	1
26535	CT06	● AZUL ULTRAMAR	-	1
24578	CT01	○ BLANCO	-	1
24577	CT08	● CELESTE	-	1
24582	CT02	● CREMA	-	1
26536	CT09	● LILA	-	1
26533	CT18	● MARRÓN	-	1
26531	CT10	● NARANJA FUERTE	-	1
24583	CT11	● NEGRO	-	1
24576	CT19	● ORO	-	1
24575	CT12	● ROJO	-	1
24580	CT13	● ROSA	-	1
24579	CT14	● SALMÓN	-	1
24574	CT17	● VERDE	-	1
26532	CT15	● VERDE ABETO	-	1
26534	CT16	● VERDE BILLAR	-	1

CÓD.	REF.	COLOR		
29704	CD02	● AMARILLO	-	1
29702	CD01	○ BLANCO	-	1
29705	CD03	● CELESTE	-	1
29703	CD04	● CREMA	-	1
49202	CD07	● NEGRO	-	1
29707	CD05	● ROSA	-	1
29706	CD06	● VERDE	-	1

CARTULINA 180 g/m². PAQUETES MONOCOLOR

Por su completa gama de color es un complemento ideal para la utilización escolar. Se pega fácilmente con los pegamentos escolares. Ideal también para cartelería. **El paquete de 100 cartulinas.**



A4

50

180 g/m²



E

CÓD.	REF.		
170689	PK30	-	1

CARTULINA KRAFT 180 g/m². DIN A4

Cartulina proveniente de fuentes sostenibles que ofrece una opción robusta y versátil para diversas aplicaciones creativas. Ideal para manualidades, tarjetas de felicitación y proyectos de scrapbooking, este papel de alta resistencia añade un toque natural y auténtico a tus creaciones. Su calidad premium permite imprimir diseños y fotografías con detalles nítidos, mientras que su textura única realza la estética de los proyectos. Este papel Kraft DIN A4 es la elección perfecta para expresar tu creatividad con estilo y sostenibilidad. Paquete de 50 hojas. **El paquete de 50 cartulinas.**



CARTULINAS



A

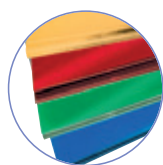

CÓD.	REF.	📦	📦
37652	CM06	-	1

CARTULINA METALIZADA 235 g/m². DIN A4

Colores multiusos y luminosos. 10 hojas de cada color. 5 colores: azul, plata, oro, rojo, y verde. Ideal para manualidades y cartelería. **El paquete de 50 cartulinas.**



B

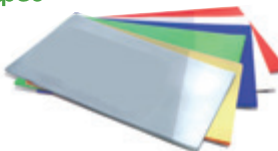

235 g/m²

CÓD.	REF.	COLOR	📦	📦
15438	CM04	● AZUL	1	10
14509	CM02	● ORO	1	10
14507	CM01	● PLATA	1	10
15437	CM03	● ROJO	1	10
16216	CM05	● VERDE	1	10

CARTULINA METALIZADA 235 g/m². 50 x 65 cm

Colores intensos y luminosos. Ideal para manualidades y cartelería. **La cartulina.**



C

180 g/m²

CÓD.	REF.	COLOR	📦	📦
28297	CX19	● AMARILLO	5	125
31047	CX20	● AMARILLO LIMÓN	5	125
67839	CT34	● AMARILLO MEDIO	5	125
67846	CT41	● AVELLANA	5	125
28298	CX21	● AZUL	5	125
28299	CX24	● AZUL CELESTE	5	125
28314	CX22	● AZUL TURQUESA	5	125
67844	CT39	● AZUL ZAFIRO	5	125
28307	CX23	○ BLANCO	5	125
28300	CX25	● CREMA	5	125
31050	CX26	● FUCSIA	5	125
67841	CT36	● GRIS	5	125
28310	CX49	● LILA	5	125
67843	CT38	● MARRÓN	5	125
67848	CT43	● MARRÓN ESCOLAR	5	125
28309	CX27	● NARANJA	5	125
67847	CT42	● NECTARINA	5	125
28302	CX28	● NEGRO	5	125
67845	CT40	● ORO	5	125
67840	CT35	● ORO VIEJO	5	125
67842	CT37	● PÚRPURA	5	125
28303	CX29	● ROJO	1	125
31051	CX30	● ROJO NAVIDAD	5	125
28304	CX31	● ROSA	5	125
28301	CX32	● SEPIA	5	125
28306	CX33	● VERDE	5	125
31048	CX34	● VERDE HIERBA	5	125
28311	CX48	● VERDE NAVIDAD	5	125
28313	CX51	● VERDE PISTACHO	5	125

240 g/m²

CÓD.	REF.	COLOR	📦	📦
43476	CX02	● AMARILLO	5	125
43468	CX03	● AMARILLO LIMÓN	5	125
61192	CT54	● AMARILLO MEDIO	5	125
61194	CT56	● AVELLANA	5	125
43472	CX04	● AZUL	5	125
43479	CX06	● AZUL CELESTE	5	125
43471	CX05	● AZUL TURQUESA	5	125
58652	CX53	● AZUL ZAFIRO	5	125
26965	CX01	○ BLANCO	5	125
43467	CX07	● CREMA	5	125
43470	CX08	● FUCSIA	5	125
57792	CX47	● GRIS	5	125
43481	CX50	● LILA	5	125
58654	CX55	● MARRÓN CLARO	5	125
54463	CX46	● MARRÓN OSCURO	5	125
43478	CX09	● NARANJA	5	125
61193	CT55	● NECTARINA	5	125
43485	CX10	● NEGRO	5	125
43482	CX18	● ORO	5	125
58653	CX54	● ORO VIEJO	5	125
43469	CX11	● ROJO	5	125
43483	CX17	● ROJO NAVIDAD	5	125
43466	CX12	● ROSA	5	125
43477	CX13	● SEPIA	5	125
43473	CX14	● VERDE	5	125
43475	CX16	● VERDE HIERBA	5	125
43484	CX15	● VERDE NAVIDAD	5	125
43474	CX41	● VERDE PISTACHO	5	125
58651	CX52	● VIOLETA	5	125

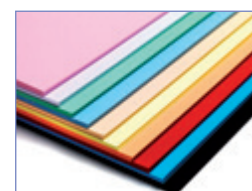

La apertura de envase de estos códigos requiere una compra mínima de 5 unidades.

CARTULINA 50 x 65 cm. MONOCOLOR

Para dibujo y manualidades. Se pega fácilmente con pegamento de uso escolar. Colores intensos y tacto suave. **La cartulina.**



D

180 g/m²

CÓD.	REF.	COLOR	📦	📦
79444	CX56	● AMARILLO	-	1
79445	CX57	● AMARILLO LIMÓN	-	1
67855	CT50	● AMARILLO MEDIO	-	1
67849	CT44	● AVELLANA	-	1
79449	CX61	● AZUL	-	1
79447	CX59	● AZUL CELESTE	-	1
79446	CX58	● AZUL TURQUESA	-	1
67857	CT52	● AZUL ZAFIRO	-	1
79448	CX60	○ BLANCO	-	1
79450	CX62	● CREMA	-	1
79451	CX63	● FUCSIA	-	1
67858	CT53	● GRIS	-	1
79452	CX64	● LILA	-	1
67851	CT46	● MARRÓN	-	1
67852	CT47	● MARRÓN ESCOLAR	-	1
79453	CX65	● NARANJA	-	1
67850	CT45	● NECTARINA	-	1
79454	CX66	● NEGRO	-	1
67854	CT49	● ORO	-	1
67853	CT48	● ORO VIEJO	-	1
67856	CT51	● PÚRPURA	-	1
79455	CX67	● ROJO	-	1
79456	CX68	● ROJO NAVIDAD	-	1
79457	CX69	● ROSA	-	1
79459	CX71	● VERDE	-	1
79462	CX74	● VERDE HIERBA	-	1
79461	CX73	● VERDE NAVIDAD	-	1
79460	CX72	● VERDE PISTACHO	-	1

240 g/m²

CÓD.	REF.	COLOR	📦	📦
64557	CX75	● AMARILLO LIMÓN	-	1
64558	CX76	● AMARILLO MEDIO	-	1
64560	CX78	● AVELLANA	-	1
64561	CX79	● AZUL	-	1
64565	CX83	● AZUL CELESTE	-	1
64562	CX80	● AZUL TURQUESA	-	1
64563	CX81	● AZUL ZAFIRO	-	1
64564	CX82	○ BLANCO	-	1
64566	CX84	● CREMA	-	1
64567	CX85	● FUCSIA	-	1
64568	CX86	● GRIS	-	1
64569	CX87	● LILA	-	1
64571	CX89	● MARRÓN	-	1
64570	CX88	● MARRÓN ESCOLAR	-	1
64572	CX90	● NARANJA	-	1
64573	CX91	● NECTARINA	-	1
64574	CX92	● NEGRO	-	1
64575	CX93	● ORO	-	1
64576	CX94	● ORO VIEJO	-	1
64577	CX95	● PÚRPURA	-	1
64578	CX96	● ROJO NAVIDAD	-	1
64579	CX97	● ROJO	-	1
64580	CX98	● ROSA	-	1
64581	CX99	● SEPIA	-	1
64582	CT30	● VERDE	-	1
64585	CT33	● VERDE HIERBA	-	1
64584	CT32	● VERDE NAVIDAD	-	1
64583	CT31	● VERDE PISTACHO	-	1



CARTULINA 50 x 65 cm. PAQUETE DE 25 HOJAS MONOCOLOR

Para dibujo y manualidades. Se pega fácilmente con pegamento de uso escolar. Colores intensos y tacto suave. **El paquete de 25 cartulinas.**

ESCOLAR Y MANUALIDADES



UNIDAD MÍNIMA DE VENTA



PERMITE APERTURA DE ENVASE



MEDIDAS: ANCHO X ALTO X PROFUNDIDAD



A



180 g/m²

CÓD.	REF.	COLOR		
166926	CT58	10 COLORES SURTIDOS	-	1
166927	CT59	25 COLORES SURTIDOS	-	1

CARTULINA 180 g/m². 50 x 65 cm. COLORES SURTIDOS
Para dibujo y manualidades. Se pega fácilmente con pegamento de uso escolar. Colores intensos y tacto suave. Medidas: 50 x 65 cm. **El paquete.**



B

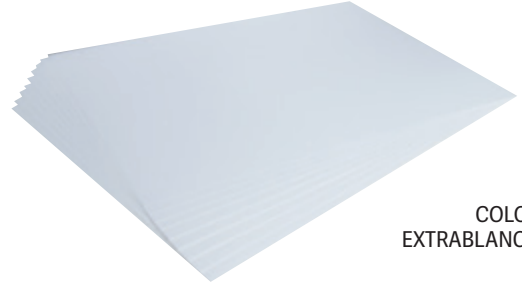

COLOR EXTRABLANCO

180 g/m²



CÓD.		
28350	1	125

CARTULINA 180 g/m². 50 x 65 cm
Ligeramente satinada. Se pega fácilmente con pegamento de uso regular. Aplicación: dibujo y manualidades. **La cartulina.**



C

240 g/m² N

CÓD.	REF.		
170690	CT21	-	1

CARTULINA 240 g/m². DIN A4
Paquete de cartulina blanca de 240 g/m² en formato DIN A4 que ofrece una solución versátil y duradera para una amplia gama de proyectos creativos y de impresión. Esta cartulina proporciona una base sólida para dibujos, manualidades, tarjetas, invitaciones y más. Su grosor garantiza una excelente rigidez y resistencia al manipularla. Ideal para profesionales creativos, estudiantes y aficionados por igual, este paquete de cartulina ofrece calidad y rendimiento consistentes para todas sus necesidades de diseño y artesanía. Paquete de 100 hojas. **El paquete.**



D

185 g/m²



CÓD.	COLOR		
21031	● AMARILLO CANARIO	5	25
12668	● AMARILLO LIMÓN	5	25
79847	● AZUL CARIBE	5	25
12673	● AZUL CIELO	5	25
37751	● AZUL MALDIVAS	5	25
12674	● AZUL MAR	5	25
21032	● AZUL TURQUESA	5	25
21033	● AZUL ULTRAMAR	5	25
25813	○ BLANCO	5	25
79848	● CÁSCARA DE HUEVO	5	25
79849	● CORAL	5	25
12678	● CREMA	5	25
12679	● CUERO	5	25
21029	● FUCSIA	5	25
12669	● GUALDA	5	25
37750	● GRANATE	5	25
21037	● GRIS PERLA	5	25
12667	● GRIS PLOMO	5	25

CÓD.	COLOR		
79850	● KIWI	5	25
12677	● LILA	5	25
79851	● MALVA	5	25
49378	● MANDARINA	5	25
12680	● CHOCOLATE	5	25
12676	● NARANJA	5	25
01905	● NEGRO	5	25
01909	● ROJO	5	25
12675	● ROSA	5	25
79852	● ROSA CHICLE	5	25
37749	● TOMATE	5	25
21034	● VERDE ABETO	5	25
12672	● VERDE AMAZONA	5	25
12671	● VERDE BILLAR	5	25
14344	● VERDE MANZANA	5	25
79853	● VERDE MENTA	5	25
79854	● VERDE SAFARI	5	25
21030	● VIOLETA	5	25

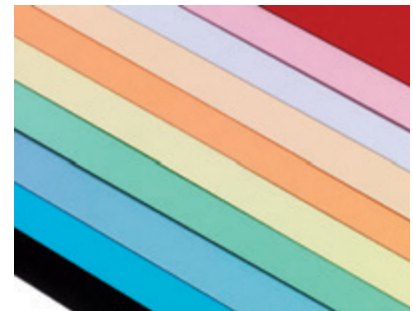

CARTULINA 185 g/m². 50 x 65 cm
Cartulina de color, ligeramente satinada y coloreada en pasta con pigmentos sólidos a la luz. Ofrecen dureza y regularidad en su superficie. Para dibujo y manualidades. **La cartulina.**

La apertura de envase de estos códigos requiere una compra mínima de 5 unidades.



CARTULINAS



A4

185
g/m²

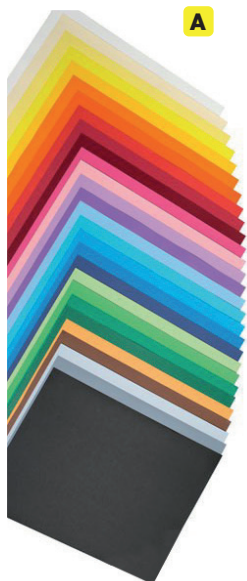

A

CÓD.	COLOR		
54746	● AMARILLO CANARIO	-	1
54792	● AMARILLO LIMÓN	-	1
153599	● AZUL CARIBE	-	1
54751	● AZUL CIELO	-	1
54798	● AZUL MALDIVAS	-	1
54752	● AZUL MAR	-	1
54753	● AZUL TURQUESA	-	1
54799	● AZUL ULTRAMAR	-	1
54743	○ BLANCO	-	1
153600	● CÁSCARA DE HUEVO	-	1
153601	● CORAL	-	1
54744	● CREMA	-	1
54802	● CUERO	-	1
54748	● FUCSIA	-	1
54796	● GRANATE	-	1
54804	● GRIS PERLA	-	1
54757	● GRIS PLOMO	-	1
54793	● GUALDA	-	1
153602	● KIWI	-	1
54797	● LILA	-	1
153603	● MALVA	-	1
54794	● MANDARINA	-	1
54756	● MARRÓN CHOCOLATE	-	1
54745	● NARANJA	-	1
54758	● NEGRO	-	1
54747	● ROJO	-	1
54749	● ROSA	-	1
153604	● ROSA CHICLE	-	1
54795	● TOMATE	-	1
54755	● VERDE ABETO	-	1
54801	● VERDE AMAZONA	-	1
54754	● VERDE BILLAR	-	1
54800	● VERDE MANZANA	-	1
153605	● VERDE MENTA	-	1
153606	● VERDE SAFARI	-	1
54750	● VIOLETA	-	1

CARTULINA 185 g/m²

Cartulina de color, ligeramente satinada y coloreada en pasta con pigmentos sólidos a la luz. Ofrecen dureza y regularidad en su superficie. Para dibujo y manualidades.

El paquete de 50 cartulinas.

A3

185
g/m²

CÓD.	COLOR		
54762	● AMARILLO CANARIO	-	1
54786	● AMARILLO FLUORESCENTE **	-	1
54775	● AMARILLO LIMÓN	-	1
54767	● AZUL CIELO	-	1
54781	● AZUL MALDIVAS	-	1
54768	● AZUL MAR	-	1
54769	● AZUL TURQUESA	-	1
54782	● AZUL ULTRAMAR	-	1
54759	○ BLANCO	-	1
54760	● CREMA	-	1
54785	● CUERO	-	1
54764	● FUCSIA	-	1
54788	● FUCSIA FLUORESCENTE **	-	1
54779	● GRANATE	-	1
54803	● GRIS PERLA	-	1
54773	● GRIS PLOMO	-	1
54776	● GUALDA	-	1
54780	● LILA	-	1
54777	● MANDARINA	-	1
54772	● MARRÓN CHOCOLATE	-	1
54761	● NARANJA	-	1
54787	● NARANJA FLUORESCENTE **	-	1
54774	● NEGRO	-	1
54791	● ORO *	-	1
54790	● PLATA *	-	1
54763	● ROJO	-	1
54765	● ROSA	-	1
54778	● TOMATE	-	1
54771	● VERDE ABETO	-	1
54784	● VERDE AMAZONA	-	1
54770	● VERDE BILLAR	-	1
54789	● VERDE FLUORESCENTE **	-	1
54783	● VERDE MANZANA	-	1
54766	● VIOLETA	-	1

* 280 g/m². ** 250 g/m².

VILASECA

B

650
g/m²

CÓD.
28239 1 50

CARTULINA EXTRA 650 g/m². 51 x 65 cm

Ofrece dureza y regularidad en su superficie. Apta para manualidades y dibujo.

La cartulina.

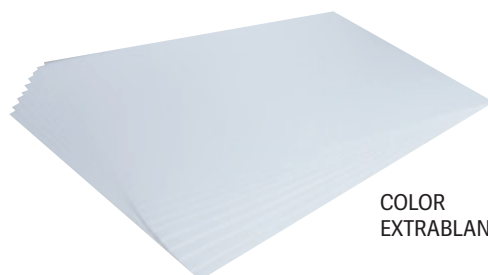

COLOR
EXTRABLANCO



C

200
g/m²

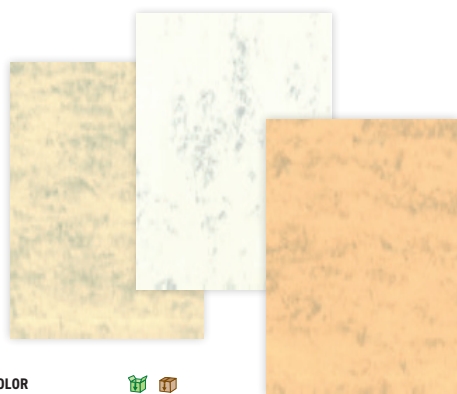

CÓD.	COLOR		
35083	● CREMA CLARO	-	1
35084	● GRIS	-	1
35082	● OCRE	-	1

A4

CÓD.	COLOR		
35086	● CREMA CLARO	-	1
35087	● GRIS	-	1
35085	● OCRE	-	1

A3

CARTULINA MARMOLEADA 200 g/m²

Cartulina pergamino, con un toque antiguo y tradicional, disponible en dos tamaños, pensados para la realización de menús, diplomas y para cualquier tipo de decoración. **El paquete de 100 cartulinas.**



D

230
g/m²



CÓD.	COLOR		
13778	● AMARILLO	1	10
13779	● MAGENTA	1	10
13780	● NARANJA	1	10
13776	● ROJO	1	10
13777	● VERDE	1	10

CARTULINA FLUORESCENTE 230 g/m². 50 x 65 cm

Cartulina de colores fluorescentes, ofrecen dureza y regularidad en su superficie. Ideal para dibujo, cartelería y manualidades. **La cartulina.**



UNIDAD MÍNIMA DE VENTA



PERMITE APERTURA DE ENVASE



MEDIDAS: ANCHO X ALTO X PROFUNDIDAD





A



205 g/m²



CÓD. 63283 - 1

CARTULINA BLANCA DE 205 g/m²

Ficha lisa blanca fabricada en cartulina de 205 g/m². Indicada para recortar, escribir o imprimir en láser y/o ink-jet. Formato DIN A4. **El paquete de 100 cartulinas.**

PAPEL DE REGALO



2

B



60 g/m² N

CÓD.	MODELO		
1 171394	TODOS AÑOS	-	50
2 171395	TODOS AÑOS	-	50
3 171396	NAVIDAD	-	50
4 171397	NAVIDAD	-	50

PAPEL DE REGALO

Papel de regalo en rollo. Ancho: 70 cm. Longitud: 2 m. Gramaje: 60 g/m². Presentación en caja expositora de 50 unidades diseños surtidos. **La caja de 50 rollos.**

IMPRESMA

C



40 g/m²

CÓD. 05472 - 1

PAPEL DE REGALO TODO AÑO

Papel fantasía estucado 40 g/m², impreso a una cara. Válido para todo el año. Medidas: 62 x 86 cm. **La caja de 200 hojas con 10 modelos surtidos.**

CINTAS FANTASÍA PARA HACER LAZOS



D

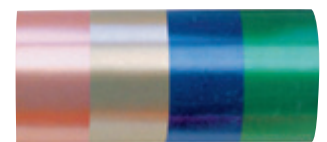

E

CÓD.	COLOR	MEDIDAS		
28050	● ORO	13 mm x 25,5 cm	-	100
155616	● PLATA	13 mm x 25,5 cm	-	100
28051	● ROJO	13 mm x 25,5 cm	-	100
28045	○ BLANCO	31 mm x 130 cm	-	50
28044	● ORO	31 mm x 130 cm	-	50
155617	● PLATA	31 mm x 130 cm	-	50
28043	● ROJO	31 mm x 130 cm	-	50

CINTA PARA HACER LAZOS AUTOMÁTICOS

Lazos automáticos con acabado liso. Ideales para regalos o adornos y obtener lazos fácilmente. Material: polipropileno. **La cinta.**

F

CÓD.	COLOR		
15541	● AZUL	-	1
15536	● ORO	-	1
15535	● PLATA	-	1
15537	● ROJO	-	1

CINTA FANTASÍA EN BOBINA

Bobina de cinta fantasía, ideal para hacer lazos. Medidas: 5 mm x 500 m. **La bobina**



CÓD.	COLOR	ANCHO		
16164	● AZUL	13 mm	1	26
15515	○ BLANCO	13 mm	1	26
15510	● ROJO	13 mm	1	26
15513	● ROSA	13 mm	1	26
15521	● AZUL	19 mm	1	18
15518	○ BLANCO	19 mm	1	18
15519	● FUCSIA	19 mm	1	18
16070	● ORO	19 mm	1	18
16279	● PLATA	19 mm	1	18
15517	● ROJO	19 mm	1	18
15520	● ROSA	19 mm	1	18
15530	● AZUL	31 mm	1	10
15523	○ BLANCO	31 mm	1	10
15525	● ORO	31 mm	1	10
15524	● PLATA	31 mm	1	10
15526	● ROJO	31 mm	1	10
15533	SURTIDOS*	31 mm	-	10
17995	● ORO	50 mm	1	6
17996	● PLATA	50 mm	1	6
17994	● ROJO	50 mm	1	6

*10 colores surtidos: azul, blanco, celeste, fucsia, lila, oro, plata, rosa, rojo y verde.

CINTA FANTASÍA

Bobina de cinta fantasía, ideal para hacer lazos. Disponible en varios colores. Longitud: 10 m. **La cinta.**



LAZOS FANTASÍA



A

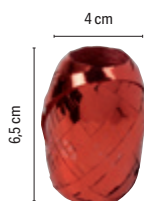

CÓD.	REF.		
70011	LZ06	-	35

CINTA FANTASÍA BARRILETE

Ideal para hacer lazos. Colores surtidos. Medidas: 5 mm x 20 m. **El barrilete.**



B

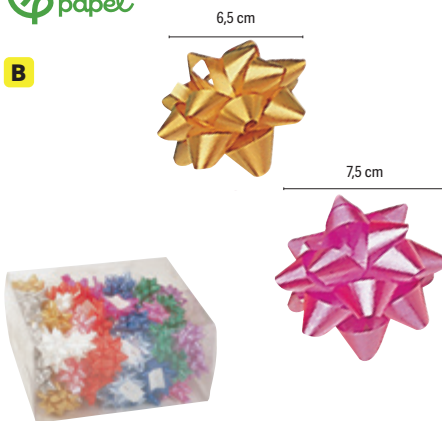

CÓD.	ANCHO	UDS. / CAJA		
11920	15 mm	100	-	1
11921	19 mm	50	-	1

LAZOS FANTASÍA ADHESIVOS

Caja de lazos fantasía en varios colores. Fácil de usar. **La caja.**



C

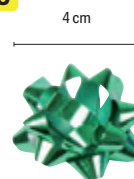

CÓD.	REF.		
70010	LZ05	-	1

LAZOS FANTASÍA ADHESIVOS PEQUEÑOS

Lazos fantasía en varios colores metalizados. Fáciles de usar. Ideales para pegar directamente sobre los paquetes de regalo. Colores surtidos. Ancho del lazo: 4 cm. **El tubo de 12 lazos.**



D

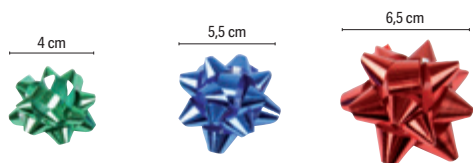

CÓD.	REF.	COLOR	TAMAÑO	ANCHO DEL LAZO		
70006	LZ01	SURTIDOS	PEQUEÑO	4 cm	-	100
70008	LZ03	SURTIDOS	MEDIANO	5,5 cm	-	100
10358	LZ08	● PLATA METALIZADO	MEDIANO	5,5 cm	-	100
10357	LZ07	● ROJO METALIZADO	MEDIANO	5,5 cm	-	100
70009	LZ04	SURTIDOS	MAXI	6,5 cm	-	100

LAZOS FANTASÍA ADHESIVOS

Cajas de lazos fantasía. Fáciles de usar. Ideales para pegar directamente sobre los paquetes de regalo. Colores metalizados. **El lazo.**

CARTÓN

E



CÓD.	GROSOR		
01856	0,6 mm	-	1
01855	0,8 mm	-	5
01854	1 mm	-	5
01851	1,2 mm	1	5
01850	1,4 mm	-	5
01852	1,6 mm	-	1
01853	2 mm	-	1

CARTÓN GRIS 76 x 106 cm

De alta rigidez y resistencia, ideal para manualidades. Aplicación: maquetas, cajas, fijación de carteles, soportes de fotografías y obras de arte. **El cartón.**



F



CÓD.	REF.		
01858	CW01	-	1

CARTONCILLO 350 g/m². 64 x 88 cm

Cartoncillo blanco de una cara. De alta rigidez y resistencia, ideal para manualidades. 5 hojas (equivalen a 1 kg). **El paquete de 5 hojas.**

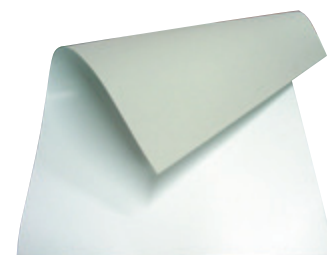

UNIDAD MÍNIMA DE VENTA



PERMITE APERTURA DE ENVASE



MEDIDAS: ANCHO X ALTO X PROFUNDIDAD





A

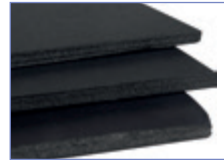

CÓD.	REF.	GROSOR	MEDIDAS	COLOR		
51898	LU12	3 mm	DIN A4 (21 x 29 cm)	○ BLANCO	1	10
51897	LU11	3 mm	DIN A3 (42 x 29 cm)	○ BLANCO	1	10
35830	LU02	3 mm	50 x 70 cm	○ BLANCO	1	10
35832	LU04	3 mm	70 x 100 cm	○ BLANCO	1	10
35831	LU03	5 mm	50 x 70 cm	○ BLANCO	1	10
35833	LU05	5 mm	70 x 100 cm	○ BLANCO	1	10
35835	LU01	5 mm	100 x 140 cm	○ BLANCO	-	1
72524	LU14	5 mm	DIN A4 (21 x 29 cm)	● NEGRO	1	10
72523	LU13	5 mm	DIN A3 (42 x 29 cm)	● NEGRO	1	10
72525	LU15	5 mm	50 x 70 cm	● NEGRO	1	10
N169700	LU19	5 mm	70 x 100 cm	● NEGRO	-	10
N169697	LU16	10 mm	70 x 100 cm	○ BLANCO	1	5
N169698	LU17	10 mm	100 x 140 cm	○ BLANCO	-	5

CARTÓN PLUMA

Combinado de espuma de poliuretano entre dos hojas de cartulina blanca. Ligero y rígido al mismo tiempo. Se corta fácil y nítidamente. Se puede doblar sin romperse, pintar, decorar y clavar en él. Aplicación: idóneo para maquetas, cajas, marcos, fijación de carteles, soporte de fotografías y obras de arte. **El cartón.**



B



CÓD.	REF.	GROSOR	MEDIDAS		
48373	LU06	3 mm	50 x 70 cm	1	10
48375	LU08	3 mm	70 x 100 cm	1	10
48374	LU07	5 mm	50 x 70 cm	1	10
48376	LU09	5 mm	70 x 100 cm	1	10
48377	LU10	5 mm	100 x 140 cm	-	1
N169699	LU18	10 mm	70 x 100 cm	-	5

CARTÓN PLUMA ADHESIVO

Combinado de espuma de poliuretano entre dos hojas de cartulina blanca, una de ellas adhesiva. Ligero y rígido al mismo tiempo. Se corta fácil y nítidamente. Se puede doblar sin romperse, pintar, decorar y clavar en él. Aplicación: idóneo para maquetas, cajas, marcos, fijación de carteles, soporte de fotografías y obras de arte. **El cartón.**

BLOCS DE EXÁMENES



C



CUADRÍCULA 4 mm



RAYADO HORIZONTAL



MILIMETRADO 2 mm



CÓD.	REF.	IMPRESIÓN		
00731	EM01	CUADRÍCULA 4 mm	1	10
00732	EM02	RAYADO HORIZONTAL	1	10
14094	EM03	MILIMETRADO 2 mm	1	10

BLOC DE EXAMEN

40 hojas. Papel de 60 g/m². Tamaño folio. **El bloc.**



ADDITIO®

A



CÓD.	IDIOMA		
59477	CASTELLANO	-	1
59464	CATALÁN	-	1

AGENDA DE PROGRAMACIÓN

Contenido: datos personales y horario, plan mensual, registro para la programación semanal de la actividad didáctica del curso, páginas de anotaciones, calendario de reuniones. Con funda portadocumentos y calendario. Formato DIN A4. **La agenda.**

ADDITIO®

B



CÓD.		
22,5 x 31 cm		
75495	-	1

CUADERNO DE TODAS LAS CLASES SV

Contenido: datos personales y horario, plan mensual del curso, evaluación continua, programación semanal de la actividad didáctica del curso, páginas de anotaciones, calendario de reuniones. Cubierta encapsulada en PVC, con doble espiral, fundas de polipropileno transparente, calendario y etiquetas autoadhesivas para la lista de alumnos. Medidas: 22,5 x 31 cm. **El cuaderno.**

ADDITIO®

C



CÓD.	IDIOMA		
59474	CASTELLANO	-	1
59461	CATALÁN	-	1

CARPETA GLOBAL

Organización por pestañas. Contenidos: datos personales y horario, planificación anual y mensual del curso, evaluación continua, registro de la programación. Agenda: seguimiento de las actividades y contenidos (40 semanas). Tutoría: fotografías del grupo, horario del grupo, datos personales y familiares de los alumnos, entrevistas y sesiones, reuniones. Bloc de notas, bloc de esquemas. Con regla marcapáginas, doble espiral, fundas de polipropileno transparente y etiquetas autoadhesivas para la lista de alumnos. Medidas: 24 x 32 cm. **La carpeta.**

ADDITIO®

D



CÓD.	FORMATO	IDIOMA		
59467	DIN A5	CASTELLANO	-	1
59468	DIN A4	CASTELLANO	-	1
59454	DIN A5	CATALÁN	-	1
59455	DIN A4	CATALÁN	-	1

CUADERNO DE NOTAS PROFESOR

Cuaderno para la evaluación. Contenido A4: horario, plan de curso, evaluación continua, hojas para anotaciones, calendario de reuniones; con funda portadocumentos, calendario y etiquetas autoadhesivas para la lista de alumnos. Contenido A5: horario, plan de curso y evaluación continua. Colores surtidos. **El cuaderno.**



UNIDAD MÍNIMA DE VENTA



PERMITE APERTURA DE ENVASE



MEDIDAS: ANCHO X ALTO X PROFUNDIDAD





AQDITIO® A



CÓD. **59470** - 1

CUADERNO DE TUTORÍA

Contenido: horario del profesor/a y del grupo, plano de la clase, calendario de evaluaciones. Tutoría: datos de los alumnos, asistencia por meses, calendario de entrevistas, fichas individuales de los alumnos (36). Reuniones, valoración de los resultados del grupo, seguimiento de los resultados por materias, sesiones de la junta de evaluación, fotografías del grupo. Con funda portadocumentos y calendario. Formato DIN A4. **El cuaderno.**

AQDITIO®

B



CÓD. **154516** - 1

DIARIO DEL AULA

Organización didáctica del grupo/clase. Contenido: horario, planificación del curso, lista de alumnos, programación diaria del curso dividida en 6 horas o sesiones. Con marca-páginas. Medidas: 22,5 x 30,5 cm. **El cuaderno.**

AQDITIO® C



CÓD.	IDIOMA		
59471	CASTELLANO	-	1
59458	CATALÁN	-	1

CUADERNO DÚPLEX EVALUACIÓN CONTINUA MÁS TUTORÍA

Cuaderno para la evaluación continua y la tutoría. Contenido: horarios, plano de la clase, evaluación continua, datos de los alumnos, faltas de asistencia, fichas individuales de los alumnos (40), organización semanal (40 semanas), resultados del grupo. Incluye funda con solapa multihendido para máxima carga de papeles, calendario de curso y etiquetas autoadhesivas para la lista de alumnos. Colores surtidos. Formato DIN A4. **El cuaderno.**

AQDITIO® D



CÓD.	IDIOMA		
59472	CASTELLANO	-	1
59459	CATALÁN	-	1

CUADERNO MEMO - NOTAS PLANIFICACIÓN SEMANAL

Contenido: horario, evaluación continua, planificación semanal para todo el curso (semana en dos páginas) y calendario de reuniones. Con funda portadocumentos, calendario y etiquetas autoadhesivas para la lista de alumnos. Formato DIN A4. **El cuaderno.**

AQDITIO®

E



CÓD.	IDIOMA		
59476	CASTELLANO	-	1
59463	CATALÁN	-	1

CUADERNO TRÍPLEX EVALUACIÓN CONTINUA

Contenido: datos personales y horario, plan mensual del curso, evaluación continua, agenda/plan semanal, tutoría (datos personales y familiares de los alumnos, entrevistas, reuniones, anotaciones, calendario de reuniones). Cubierta encapsulada PVC, con doble espiral, fundas de polipropileno transparente, calendario y etiquetas autoadhesivas para la lista de alumnos. Medidas: 22,5 x 31 cm. **El cuaderno.**





A

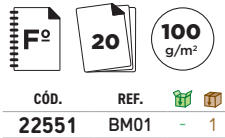

CÓD. REF.
22551 BM01 - 1



BLOC DE MÚSICA PENTAGRAMA

Tamaño folio natural (215 x 315 mm). 20 hojas. Papel de 100 g/m². Impresión pentagrama de 3 mm de interlineado. 12 pentagramas por página. **El bloc.**



B

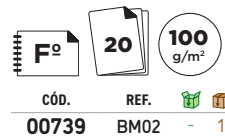

CÓD. REF.
00739 BM02 - 1



BLOC DE MÚSICA PENTAGRAMA

Tamaño folio apaisado (315 x 215 mm). 20 hojas. Papel de 100 g/m². Impresión pentagrama de 3 mm de interlineado. 8 pentagramas por página. **El bloc.**



C



CÓD. REF.
00737 BM03 - 1

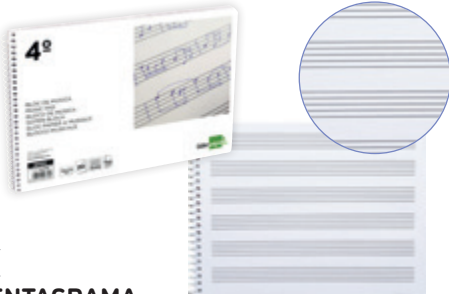

BLOC DE MÚSICA PENTAGRAMA

Tamaño cuarto apaisado (215 x 155 mm). 20 hojas. Papel de 100 g/m². Formato apaisado. Impresión pentagrama de 3 mm de interlineado. 6 pentagramas por página. **El bloc.**



D

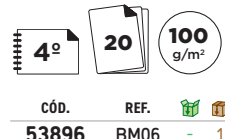

CÓD. REF.
53896 BM06 - 1



BLOC DE MÚSICA PENTAGRAMA

Tamaño cuarto apaisado (215 x 155 mm). 20 hojas. Papel de 100 g/m². Impresión pentagrama de 4 mm de interlineado. 5 pentagramas por página. **El bloc.**



E

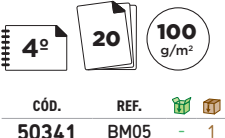

CÓD. REF.
50341 BM05 - 1



BLOC DE MÚSICA PENTAGRAMA

Tamaño cuarto apaisado (215 x 155 mm). 20 hojas. Papel de 100 g/m². Impresión pentagrama de 3 mm de interlineado, con espacio para anotaciones en cuadrícula de 4 mm. **El bloc.**



F

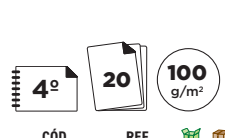

CÓD. REF.
00738 BM04 - 1



BLOC DE MÚSICA GUITARRA HEXAGRAMA

Tamaño cuarto apaisado (215 x 155 mm). 20 hojas. Papel de 100 g/m². Impresión guitarra: pentagrama de 3 mm. 6 hexagramas de página. **El bloc.**



G



CÓD. REF.
58603 BM07 - 1

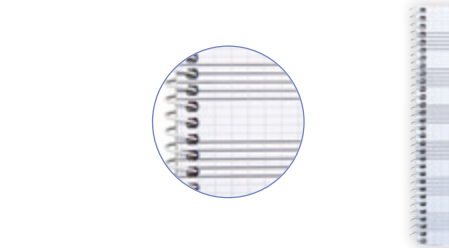

BLOC DE MÚSICA PENTAGRAMA

Tamaño cuarto apaisado (215 x 155 mm). 20 hojas. Papel de 100 g/m². Impresión de pentagrama pautado cuadrículado con 2,5 mm de interlineado. **El bloc.**

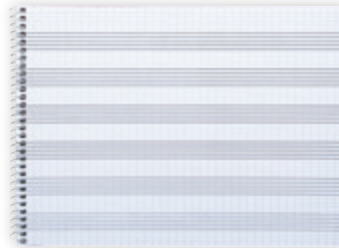

H

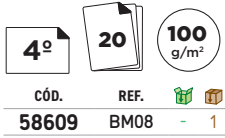

CÓD. REF.
58609 BM08 - 1



BLOC DE MÚSICA PENTAGRAMA GRAPADO

Tamaño cuarto apaisado (215 x 155 mm). 20 hojas. Papel de 100 g/m². Impresión de pentagrama con 5 mm de interlineado. 4 pentagramas por página. **El bloc.**



I



CÓD.
63291 1 20

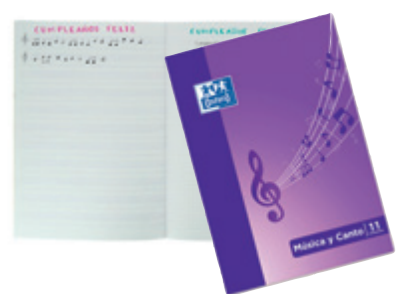

BLOC DE MÚSICA

Bloc de música y canto. Formato DIN A4. 24 hojas. Papel de 90 g/m². Pentagrama interlineado 2 mm + cuadrícula de 5 mm. **El bloc.**



UNIDAD MÍNIMA DE VENTA



PERMITE APERTURA DE ENVASE



MEDIDAS: ANCHO X ALTO X PROFUNDIDAD





A

APP PARA APRENDER A TOCAR LA FLAUTA JUGANDO



CÓD. 18829 - 1



FLAUTA DE PLÁSTICO

Flauta dulce color marfil, serie Melody, de una sola pieza, especialmente adecuada para la formación básica musical, para los jardines de infancia y preescolar. Son irrompibles y pueden limpiarse fácilmente. Soprano do, sintética. Incluye varilla de limpieza y hoja de instrucciones. Con funda verde. **La flauta.**



B



CÓD.	COLOR		
67869	AZUL	-	1
67870	CELESTE	-	1
164127	CORAL	-	1
164128	LAVANDA	-	1
67871	ROJO	-	1
67872	ROSA	-	1
151306	VERDE	-	1
151307	VIOLETA	-	1

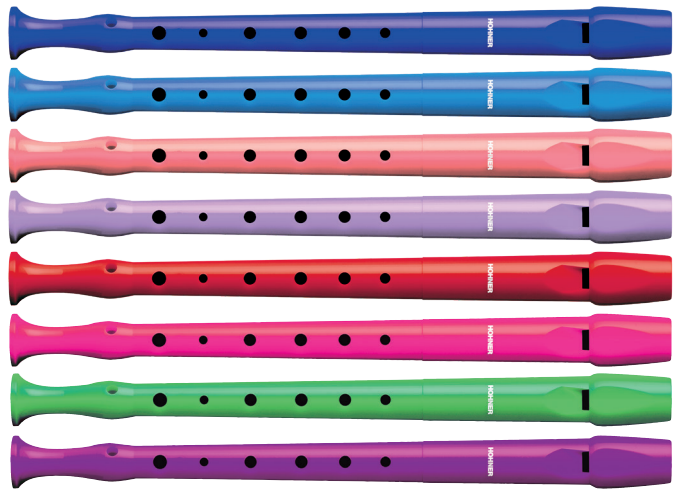

FLAUTA DE PLÁSTICO DE COLORES

Flauta dulce, especialmente adecuada para la formación básica musical, para los jardines de infancia y preescolar. Son irrompibles y pueden limpiarse fácilmente. "Soprano do", sintética. Incluye varilla de limpieza y hoja de instrucciones. Con funda transparente. Mismo sonido que la flauta clásica color marfil. **La flauta.**



C



CÓD. 18830 - 1



FLAUTA DE PLÁSTICO

Flauta dulce color marfil, serie Melody, de dos piezas. Especialmente adecuada para formación básica musical para los jardines de infancia, agradable de tocar. Se limpia fácilmente. Soprano do, sintética, con varilla de limpieza y hoja de instrucciones. Con funda naranja. **La flauta.**



D



CÓD. 22391 - 1



FLAUTA DE MADERA

Flauta dulce de madera, serie Música, de dos piezas, especialmente adecuada para la formación básica musical. Se limpia fácilmente. Fabricada en madera de peral barnizada oscura, con tacto muy suave. Incluye varilla plástica para su limpieza. Funda plástica transparente. **La flauta.**



E



CÓD. 300034 - 12

SILENCIADOR PARA FLAUTA DULCE

Permite insonorizar parcialmente la flauta de pico infantil hasta un 80%. Es compatible con el 95% de flautas usadas habitualmente en los colegios e institutos. Diseñadas para ser usadas en los colegios, en casa y en los conservatorios. Muy fácil de colocar. Colores surtidos. **El silenciador.**



F



CÓD. 300029 - 1

VARILLA LIMPIADORA DE FLAUTA

Escobilla limpiadora para flauta. Perfecta para la limpieza diaria. Material: polímero plástico. **La varilla.**



Flauta Dulce



NADA TAN DULCE COMO DESCUBRIR LA MÚSICA
Melódica, alegre, emocionante, clásica, celestial.

Hay pocos descubrimientos tan dulces como la música. Las flautas dulces HOHNER son el instrumento ideal para iniciarse en el mundo de la interpretación y la comprensión de la música en general.



HOHNER

ENJOY MUSIC

distribuido por:

 **Comercial del Sur**
DE PAPELERÍA S.A.

**A**

CÓD.	REF.		
166369	GL01	-	1

GLOBO TERRÁQUEO MAPA FÍSICO

Esfera de mapa físico con base y meridiano de plástico. Diámetro: 15 cm.

La esfera.

**B**

CÓD.	REF.		
166370	GL02	-	1

GLOBO TERRÁQUEO MAPA POLÍTICO

Esfera de mapa político con base y meridiano de plástico. Diámetro: 15 cm. **La esfera.**

**C**

CÓD.	REF.	COLOR		
166371	GL03	● AZUL	-	1
166372	GL04	● ROSA	-	1

GLOBO TERRÁQUEO CON LUZ FÍSICO Y POLÍTICO

Esfera de mapa físico y político con base y meridiano de plástico. Con luz. Diámetro: 20 cm. **La esfera.**

**D**

CÓD.	REF.		
166373	GL05	-	1

GLOBO TERRÁQUEO CON LUZ FÍSICO Y POLÍTICO CON ANIMALES

Esfera de mapa físico, político y con animales. Con base y meridiano de plástico. Con luz. Diámetro: 20 cm. **La esfera.**

**E**

CÓD.	REF.		
166374	GL06	-	1

GLOBO TERRÁQUEO CON LUZ FÍSICO Y POLÍTICO

Esfera de mapa físico y político con luz. Con base y meridiano de plástico. Diámetro: 26 cm. **La esfera.**

**F**

CÓD.	REF.		
166375	GL07	-	1

GLOBO TERRÁQUEO CON LUZ FÍSICO Y POLÍTICO ESTILO ANTIGUO

Esfera con luz física y política. Mapa moderno estilo antiguo. Con base y meridiano de plástico. Divertido y educativo para uso en el hogar y la escuela. Perfecto para regalos y decoración. Diámetro: 26 cm. **La esfera.**

**G**

CÓD.	COLOR		
58618	● ROSA - AZUL	-	1
58619	● VERDE - MARRÓN	-	1

GLOBO TERRÁQUEO FÍSICO Y POLÍTICO CON LUZ

Esfera luminosa física y política de 26 cm de diámetro, con base y meridiano de plástico. **La esfera.**



GLOBOS TERRÁQUEOS

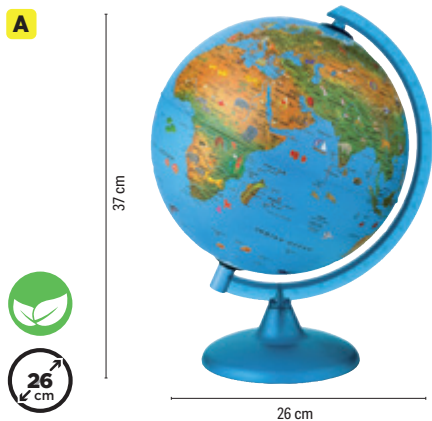

A
37 cm
26 cm
Cód. 58620 - 1

GLOBO TERRÁQUEO FÍSICO Y POLÍTICO CON LUZ

Esfera luminosa física y política de 26 cm de diámetro, con base y meridiano de plástico. **La esfera.**

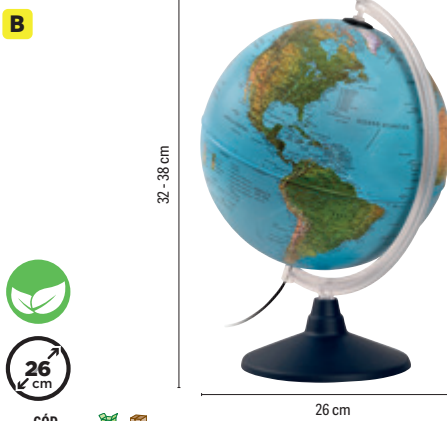

B
32 - 38 cm
26 cm
Cód. 02902 - 1

GLOBO TERRÁQUEO FÍSICO Y POLÍTICO CON LUZ

Esfera geográfica iluminada. Física y política. Base en resina color azul y meridiano con graduación. Imitación cristal satinado. Diámetro: 26 cm. **La esfera.**

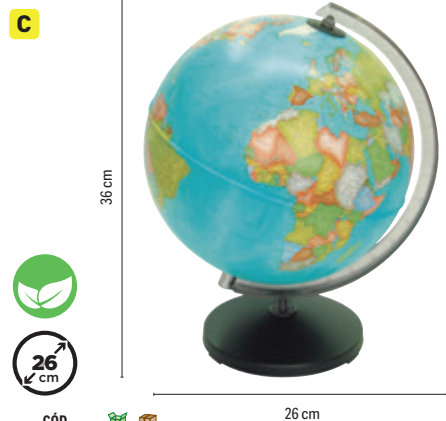

C
36 cm
26 cm
Cód. 96289 - 1

GLOBO TERRÁQUEO MAPA POLÍTICO

Esfera con cartografía política. Base negra y meridiano color humo, con indicaciones de la longitud, expresado en grados. Diámetro: 26 cm. **La esfera.**



D
26 cm
36 cm
Cód. 26477 - 1

GLOBO TERRÁQUEO CON LUZ FÍSICO Y POLÍTICO ESTILO ANTIGUO

Esfera geográfica iluminada. Base y meridiano en resina color oro y lupa incluida. Física y política. Diámetro: 26 cm. **La esfera.**



E

30 cm

Cód. 166376 REF. GLOB - 1

GLOBO TERRÁQUEO CON LUZ FÍSICO Y POLÍTICO ESCRIBIBLE

Gran esfera con luz física y política. Tiene como característica especial la capacidad poder escribir o borrar con facilidad sobre ella con rotulador de pizarra. Con base y meridiano de plástico. Para uso en el hogar y la escuela, es divertido y educativo. Perfecto para regalos y decoración. Diámetro: 30 cm. **La esfera.**



GLOBOS



F

Cód. 03661 - 1

GLOBOS REDONDOS

Globos de látex 100% biodegradables. Ideales para fiestas. Colores surtidos. **La bolsa de 100 unidades.**



G

Cód. 54710 - 1

GLOBOS DE AGUA

Globos especiales para juegos de agua en la playa o la piscina. 100% látex biodegradable. **La bolsa de 100 unidades.**



H



GLOBOS REDONDOS

Globos redondos adecuados para fiestas y juegos. 100% latex biodegradable. **La bolsa de 20 unidades.**

CÓD.	COLOR	UNIDAD
63216	● AMARILLO	- 1
63218	● AZUL MARINO	- 1
58722	○ BLANCO	- 1
63221	● FUCSIA	- 1
63222	● LILA	- 1
63223	● NARANJA	- 1
63224	● NEGRO	- 1
63226	● ROSA	- 1
63225	● ROJO	- 1
58721	● VERDE	- 1
155699	SURTIDOS PASTEL*	- 1

* Bolsa de 10 uds.





A



CÓD.	COLOR		
63214	● ORO	-	1
63215	● PLATA	-	1

GLOBOS METALIZADOS

Globos redondos metalizados para dar un toque brillante a las fiestas y decoraciones. 100 % látex biodegradable. **La bolsa de 15 unidades.**



B



CÓD.		
63228	-	1

GLOBOS REDONDOS COLORES FLUORESCENTES

Globos en colores fluorescentes para dar brillo a las decoraciones de fiestas y eventos. 100% látex biodegradable. Colores surtidos. **La bolsa de 15 unidades.**



C



CÓD.		
54706	-	1

GLOBOS CARA SONRIENTE

Globos con el dibujo de una cara sonriente. 100% látex biodegradable. **La bolsa de 8 unidades.**



D



CÓD.		
54704	-	1

GLOBOS CON FORMA CORAZÓN

Globos en forma de corazón en colores pastel. 100% látex biodegradable. **La bolsa de 5 unidades.**



E



CÓD.		
170867	-	1

GLOBO PARA MODELAR FIGURAS

Globo para modelar en látex 100% biodegradable. Colores surtidos. **La bolsa de 50 globos.**



F



CÓD.		
170865	-	1

GLOBO CON FORMA DE FIGURAS

Globo de figuras surtidas en látex 100% biodegradable. Colores surtidos. **La bolsa de 10 globos.**



G



CÓD.		
54705	-	1

GLOBOS PARA MODELAR + INFLADOR

Globos alargados para hacer figuras en diferentes colores. Incorpora un inflador. 100% látex biodegradable. **La bolsa de 10 unidades.**



H



CÓD.		
74988	-	1

INFLADOR PARA GLOBOS

Inflador de doble acción para inflar globos de una forma más fácil y cómoda. **El inflador.**



ADAPTADOR LÁPIZ

lider
papel

A



CÓD. REF.
14374 AL01 - 1

ADAPTADOR PARA LÁPIZ

Adaptador de plástico moldeado a la posición de los dedos. Ideal para enseñar al escolar a coger el lápiz correctamente y a la vez facilitar la escritura en sus inicios. Puede adaptarse tanto a zurdos como a diestros. Recomendado por los educadores. Colores surtidos. **La caja de 100 unidades.**

lider
papel

B



CÓD. REF.
74268 AL03 1 50

ADAPTADOR PARA LÁPIZ

Adaptador de plástico moldeado a la posición de los dedos. Ideal para enseñar al escolar a coger el lápiz correctamente y a la vez facilitar la escritura en sus inicios. Puede adaptarse tanto a zurdos como a diestros. Recomendado por los educadores. Colores surtidos. **La bolsa de 2 unidades.**

PALILLOS PARA MANUALIDADES

lider
papel

C

CÓD.
47476 - 1

PALILLOS PARA MANUALIDADES

Palillos para manualidades fabricados en madera de color natural. Medidas: 15 x 200 mm. **El blíster de 100 unidades.**



GOMETS

APLI

D



CÓD.
21664 - 1

GOMETS FIGURAS GEOMÉTRICAS

Etiquetas de diferentes formas y colores. Círculos: 13 mm. Triángulos: 15 x 15 x 15 mm. Cuadrados: 12 x 12 mm. 822 gomets. **La bolsa de 12 hojas.**

APLI

E



CÓD.
43750 1 10

GOMETS FIGURAS GEOMÉTRICAS GRANDES

Etiquetas de diferentes formas geométricas en tamaño grande. Círculos: 19 mm. Triángulos: 26 mm. Cuadrados: 19 mm. Colores surtidos: amarillo, azul, rojo y verde. 351 gomets. **La bolsa de 12 hojas.**

APLI

F



CÓD.
71936 - 1

GOMETS FIGURAS GEOMÉTRICAS XL ROLLOS

Etiquetas de diferentes figuras geométricas en tamaño XL. Contiene cuadrados, redondos, triángulos y rectángulos. 4 rollos de colores: amarillo, azul, rojo y verde. 5428 gomets. **La caja de 4 rollos.**

APLI

G

CÓD.	COLOR	MEDIDAS	UDS./ROLLO		
95997	● AMARILLO	10,5 mm	5192	-	1
95996	● AZUL	10,5 mm	5192	-	1
95995	● ROJO	10,5 mm	5192	-	1
95994	● VERDE	10,5 mm	5192	-	1
59745	● AMARILLO	15 mm	2832	-	1
59747	● ROJO	15 mm	2832	-	1
59748	● VERDE	15 mm	2832	-	1

GOMETS CÍRCULOS EN ROLLOS

Etiquetas autoadhesivas con forma redonda en distintos diámetros y colores. **El rollo.**



ESCOLAR Y MANUALIDADES



UNIDAD MÍNIMA DE VENTA



PERMITE APERTURA DE ENVASE



MEDIDAS: ANCHO X ALTO X PROFUNDIDAD



A



CÓD.	REF.		
10733	GT01	-	1

GOMETS SMILE

Etiquetas redondas con caras expresivas. Pensadas para premiar y motivar a los niños. Colores y formas surtidas. Tamaño del gomets: 20 mm de diámetro. 48 pegatinas por hoja. **El blíster de 12 hojas.**

APLI

B



CÓD.		
38209	1	5

GOMETS SMILE

Etiquetas redondas con caras expresivas. Pensadas para premiar y motivar a los más pequeños. Bolsa de 12 hojas con 48 gomets cada una. Tamaño del gomets: 23 mm de diámetro. **El blíster.**

APLI

C



CÓD.	COLOR		
62831	● ORO	-	1
62830	● VERDE	-	1

GOMETS SMILE ROLLOS

Etiquetas redondas con caras expresivas. Especialmente pensados para premiar y motivar a los más pequeños. Las diferentes caras también enseñan a los niños a expresar sentimientos, emociones y estados de ánimo. Tamaño del gomets: 20 mm de diámetro. Cantidad por rollo: 900 gomets. **El rollo.**

APLI

D



CÓD.		
150141	-	1

GOMETS ABECEDARIO

Gomets autoadhesivos precortados, fabricados en adhesivo removible que permite despegar sin dejar rastro. Letras en colores surtidos. Diámetro: 20 mm. Cantidad por rollo: 900 gomets. **El rollo.**

APLI

E



CÓD.		
150142	-	1

GOMETS NÚMEROS

Gomets autoadhesivos precortados, fabricados en adhesivo removible que permite despegar sin dejar rastro. Números en colores surtidos. Incluye signos matemáticos como suma, resta e igual. Diámetro: 20 mm. Cantidad por rollo: 900 gomets. **El rollo.**

APLI F

CÓD.	COLOR	FORMA		
48760	● AMARILLO	CUADRADO	-	1
48761	● AZUL	CUADRADO	-	1
48762	● ROJO	CUADRADO	-	1
48763	● VERDE	CUADRADO	-	1
94581	● AMARILLO	REDONDO	-	1
48753	● AZUL	REDONDO	-	1
48754	● ROJO	REDONDO	-	1
48755	● VERDE	REDONDO	-	1
48756	● AMARILLO	TRIÁNGULO	-	1
48757	● AZUL	TRIÁNGULO	-	1
48758	● ROJO	TRIÁNGULO	-	1
48759	● VERDE	TRIÁNGULO	-	1



GOMETS AUTOADHESIVOS FIGURAS GEOMÉTRICAS ROLLOS

Etiquetas de diferentes formas y colores en rollo. Triángulos: 20 x 20 x 20 mm. Cantidad por rollo: 2832 gomets. Cuadrados: 20 x 20 mm. Redondos: 20 mm de diámetro. Cantidad por rollo: 1770 gomets. **El rollo.**

APLI

G

CÓD.	FORMA		
62826	REDONDO	-	1
62827	CUADRADO	-	1
62828	TRIANGULAR	-	1
62829	SURTIDO*	-	1

* Cuadrados, círculos y triángulos.

GOMETS FIGURAS GEOMÉTRICAS MULTICOLOR

Etiquetas autoadhesivas multicolor en diferentes formas: cuadrados, círculos y triángulos. Tamaños variados para que los niños se diviertan y hagan volar su imaginación. **El blíster de 6 hojas.**



APLI A



CÓD.	FORMAS		
14129	CÍRCULO, TRIÁNGULO, CUADRADO, ESTRELLA Y RECTÁNGULO	-	1

GOMETS FIGURAS SURTIDAS
Etiquetas de diferentes formas y colores. **El blíster de 20 hojas.**

APLI B



CÓD.	COLOR		
71943	● ORO	-	1
71944	● PLATA	-	1

GOMETS ESTRELLA

Etiquetas autoadhesivas permanentes en forma de estrella. Ideales para actividades creativas. Bolsa de 120 unidades. **El blíster de 3 hojas.**

APLI C



CÓD.	COLOR	UDS./ROLLOS		
71939	● ORO	2360	-	1
59757	● ORO	1416	-	1
59758	● PLATA	1416	-	1

GOMETS ESTRELLA ROLLOS

Etiquetas autoadhesivas permanentes en forma de estrella. Se pueden utilizar tanto en el colegio como en casa: para aprender, para jugar, para decorar.... Ideal para atraer la atención de los niños y para dar rienda suelta a su imaginación. **El rollo.**

SELLOS MANUALES

Artline D

CÓD.	COLOR	MODELO		
156716	● AZUL	BIEN	-	1
156717	● AZUL	DISGUSTO	-	1
156718	● AZUL	ESTRELLA TRISTE	-	1
156719	● ORO	ESTRELLA	-	1
156720	● ROJO	ESTRELLA	-	1
156721	● VERDE	ESTRELLA	-	1
156722	● ROJO	EXCELENTE	-	1
156723	● AZUL	GRACIAS	-	1
156724	● AZUL	INTELIGENTE	-	1
156725	● VERDE	MUY BIEN	-	1
156726	● ROSA	PRECIOSO	-	1
156727	● ROJO	SONRISA	-	1



SELLOS ESCOLARES EMOTICONO

Ideal para uso escolar. Tanto para profesores como para alumnos. Tamaño adecuado para su almacenamiento y fácil de transportar. Adecuado para hacer manualidades. Ayuda a desarrollar la imaginación y capacidad manual de los niños. Usar bajo la supervisión de un adulto. Tamaño: 22 mm de diámetro. **El sello.**

MINE E
MAKE IT EASY



CÓD.	COLOR		
170756	● AZUL	-	1
170758	● ROSA	-	1
170757	● VERDE	-	1

KIT SELLO MARCADOR DE ROPA MARKY INFANTIL

La forma más rápida, fácil y cómoda de proteger todos los objetos de los niños. Cada sello viene con una almohadilla de tinta especial incorporada que dura hasta 1000 impresiones. Se adhiere a los tejidos y a todas las superficies absorbentes. Con las etiquetas incluidas en el set, incluso es posible personalizar superficies no absorbentes, como botellas de bebida, fiambresas, bolígrafos y estuches de lápices. La tinta especialmente desarrollada para los sellos Marky dura muchos lavados, ya sea sobre tejidos claros o sobre la cinta termo-adhesiva que viene incluida y son 100% aptas para el lavavajillas. **El kit.**

MINE F
MAKE IT EASY

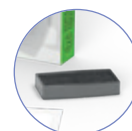

CÓD.		
170755	-	1

KIT DE RECAMBIO SELLO MARCADOR MARKY

Kit de recarga 3 en 1 que contiene una almohadilla de tinta negra, un metro de cinta de planchar para tejidos oscuros y 40 etiquetas adicionales en dos tamaños diferentes. **El kit de recambio.**



UNIDAD MÍNIMA DE VENTA



PERMITE APERTURA DE ENVASE



MEDIDAS: ANCHO X ALTO X PROFUNDIDAD





A

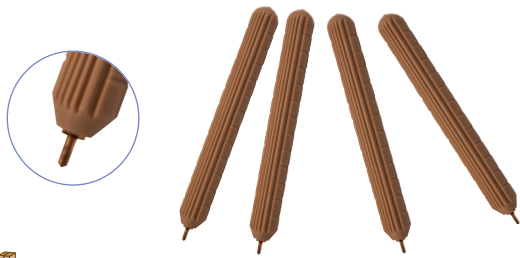

CÓD.
77744 1 25

PUNZÓN DE PLÁSTICO

Punzón de plástico para picado imitación madera. Indicado para uso en manualidades. Con punta de acero latonado. Medida: 7 cm. **El punzón.**



B



CÓD.
29035 1 25

PUNZÓN DE PLÁSTICO

Indicado para uso en manualidades. Con punta de acero latonado. Colores surtidos. Medida: 10 cm. **El punzón.**



C



CÓD. REF.
20504 CC01 - 1

CAUCHO COLOR

Ideal para uso escolar y manualidades. Indicado para la técnica del picado. Colores surtidos (amarillo, azul, rojo y verde). Grosor de 4 mm. Medidas: 250 x 200 mm. **La bolsa de 4 unidades.**



D



CÓD.
77743 1 25

FIELTRO

Fieltro para picado ideal para uso escolar y manualidades. Grosor: 5 mm. Medidas: 20 x 20 cm. **El fieltro.**

E



CÓD.	MEDIDAS	GROSOR		
28322	30 x 30 cm	4 mm	1	10
28323	50 x 50 cm	4 mm	1	10
13111	91,5 x 61 cm	5 mm	-	1

CORCHO

Indicado para manualidades de uso escolar con punzón y como tablero. **El corcho.**



F



CÓD.	MEDIDAS		
07737	30 x 40 cm	1	25
13706	40 x 60 cm	1	25

TABLA DE MARQUETERÍA

Tablero de madera ideal para manualidades (contrachapado). Para trabajos con seguetas. Grosor: 2,5 mm aproximadamente. **La tabla.**

G



ARCO	CÓD.	MEDIDAS	CALADO		
	00460	130 x 270 mm	155 mm	-	1
	00459	130 x 150 mm	265 mm	-	1

ARCO DE SEGUETA

Arco de marquetería de varilla redonda, calibrada y puntas de sujeción tratada. **El arco.**



H

FORMA ESPIRAL

CÓD.	N°		
11640	1	-	1
11641	2	-	1
11642	3	-	1

PELOS DE SEGUETA

Sierras para corte fino. Hoja de sierra ideal para cortar materiales blandos y delgados. Preciso para trabajos de redondeado. Ideales para arcos de marquetería (Ref. C13/D13) . El tipo de corte se define por el primer número de la referencia, siendo 0 el más fino y 12 el más grueso. **La caja.**



I

FORMA DENTADA

CÓD.	N°		
05958	4	-	1
05957	5	-	1
05955	6	-	1
05956	8	-	1

PELOS DE SEGUETA

Especialmente para cortar materiales gruesos y en todas direcciones. Aglomerado, madera, sintético y caucho natural, acrílico, nylon, plástico y yeso. No aconsejable parar y limpiar las superficies pulidas. Ideales para arcos de marquetería (Ref. C13/D13). El tipo de corte se define por el primer número de la referencia, siendo 0 el más fino y 6 el más grueso. Caja de 144 sierras. **La caja.**



COMPLEMENTOS PARA ENCERADO



A



100 cm

CÓD.

76231 - 1

REGLA PARA ENCERADO

Uso escolar, para pizarra. Fabricada en plástico imitación madera. 100% reciclable. Con agarradera. Graduación en cm. Longitud 100 cm. **La regla.**



B



CATETO MAYOR: 50 cm

CÓD.

76233 - 1

CARTABÓN PARA ENCERADO

Uso escolar, para pizarra. Fabricado en plástico inyectado de baja presión imitación madera. 100% reciclable. Con agarradera. Graduación en cm. Longitud cateto mayor: 50 cm. **El cartabón.**



C

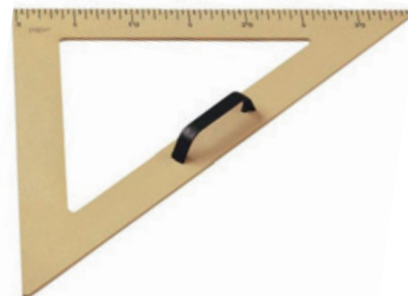

HIPOTENUSA: 50 cm

CÓD.

76232 - 1

ESCUADRA PARA ENCERADO

Uso escolar, para pizarra. Fabricado en plástico inyectado de baja presión imitación madera. 100% reciclable. Con agarradera. Graduación en cm. Longitud hipotenusa: 50 cm. **La escuadra.**



D



CÓD.

76235 - 1

SEMICÍRCULO PLÁSTICO PARA ENCERADO

Uso escolar, para pizarra. Fabricado en plástico imitación madera. 100% reciclable. Con agarradera. Graduación en cm. Medidas: 34 cm. **El semicírculo.**



E



CÓD.

76234 - 1

COMPÁS PARA ENCERADO

Uso escolar, para pizarra. Fabricado en plástico imitación madera. 100% reciclable. Con tiza en un extremo y yesera de plástico en el otro para el apoyo. Altura: 42 cm. Diámetro de la circunferencia máxima: 31 cm. **El compás.**



F



CÓD.

79949 - 1

COMPÁS PARA ENCERADO

Uso escolar, para pizarra. Fabricado en plástico imitación madera. 100% reciclable. Con adaptador para tiza en un extremo y ventosa en el otro para un apoyo más estable. Altura: 42 cm. Diámetro de la circunferencia máxima: 31 cm. **El compás.**



UNIDAD MÍNIMA DE VENTA



PERMITE APERTURA DE ENVASE



MEDIDAS: ANCHO X ALTO X PROFUNDIDAD

797





A



CÓD.	REF.	LONGITUD		
N 171523	RG23	15 cm	-	20
20425	RG01	20 cm	1	20
20426	RG03	30 cm	-	1
20427	RG05	40 cm	1	20
20428	RG06	50 cm	1	20
20429	RG07	60 cm	1	20

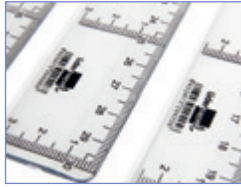

REGLA DE PLÁSTICO CRISTAL

Transparente. Con borde biselado y graduación vertical y horizontal. **La regla.**



B

IRROMPIBLE

CÓD.	REF.	LONGITUD		
11347	RG14	20 cm	-	1
11348	RG15	30 cm	-	1
11349	RG16	40 cm	-	1
11350	RG17	50 cm	-	1



REGLA DE PLÁSTICO TRANSPARENTE

Fabricada en plástico transparente ultrarresistente. Con borde biselado y graduación. **La regla.**



C

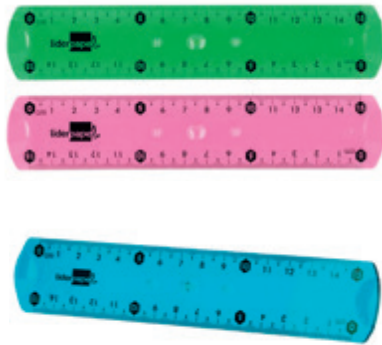
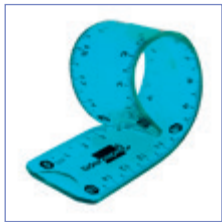

N

CÓD.	REF.	LONGITUD		
169692	RG20	15 cm	1	12
169693	RG21	20 cm	1	12
169694	RG22	30 cm	1	12

REGLA DE PLÁSTICO FLEXIBLE

Fabricada en plástico flexible. Transparente. No se parte. Colores surtidos: azul, rosa y verde. **La regla.**



D



CÓD.	LONGITUD		
48840	15 cm	-	1
43744	20 cm	-	1
48841	30 cm	1	20

REGLA DE PLÁSTICO FLEXIBLE

Regla flexible de plástico realizada en material antichoque. Impresión de las graduaciones en UV para una resistencia óptima. Colores surtidos. **La regla.**



16 cm

E



N

CÓD.	REF.		
171524	RG24	-	1

REGLA DE PLÁSTICO TRANSPARENTE EN CUBILETE

Fabricada en plástico duradero y ligero, presenta una escala clara, permitiendo mediciones exactas en milímetros y centímetros. Su longitud compacta la hace fácil de transportar, mientras que el extremo con borde recto la convierte en una guía útil para trazar líneas rectas. Transparente en colores surtidos. Versátil y práctica, ideal para entornos educativos y de oficina. **El cubilete con 100 reglas.**



F

16 cm



CÓD.		
29690	1	20

REGLA DE PLÁSTICO

Regla de alta calidad para oficina y dibujo técnico, de poliestireno color gris humo, con canto biselado. En funda de polietileno. Longitud: 16 cm. **La regla.**



REGLAS

M+R
Möbius+Ruppert

A

CÓD.	LONGITUD		
72187	16 cm	-	20
63332	30 cm	-	1

REGLA DE PLÁSTICO

Regla de alta calidad fabricada en poliestireno transparente. Biselada. Colores surtidos: azul, naranja, morado y verde. **La regla.**

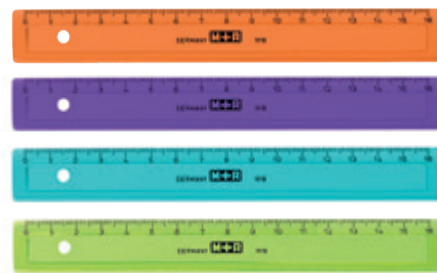

lider
papel

B



CÓD.	REF.	LONGITUD		
43379	RG02	30 cm	-	1
43380	RG04	40 cm	-	1

REGLA ACRÍLICA VERDE

Regla de gran calidad para estudios y oficinas. Fabricada en acrílico verde, con cantos biselados a ambos lados y graduaciones grabadas a prueba de emborronamiento. **La regla.**

FABER-CASTELL

C

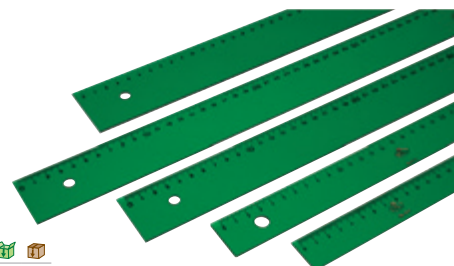

CÓD.	LONGITUD		
06986	15 cm	-	1
06988	30 cm	-	1
06989	40 cm	-	1
06990	50 cm	-	1
06985	100 cm	-	1

REGLA DE PLÁSTICO VERDE

Regla de gran calidad para estudios y oficinas. De plástico verde transparente y graduaciones grabadas a prueba de emborronamiento. **La regla.**

Q-CONNECT

D

CÓD.	REF.	LONGITUD		
17908	KF00286	30 cm	-	1
17909	KF00287	40 cm	-	1
17910	KF00288	50 cm	-	1
77829	KF16822	80 cm	-	1
77830	KF16823	100 cm	-	1



REGLA METÁLICA ALUMINIO

Con base de caucho para evitar roces. Mejor sujeción. Milimetrada y biselada. En funda de plástico. **La regla.**

lider
papel

30 cm

E

CÓD.	REF.	LONGITUD		
160078	RG18	30 cm	-	1

REGLA METÁLICA ALUMINIO

Base milimetrada y biselada. Color aluminio. 30 cm de longitud. **La regla.**

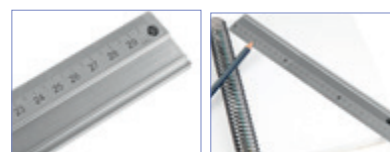

ESCUADRAS Y CARTABONES

lider
papel

F



Hipotenusa

CÓD.	REF.	MEDIDAS HIPOTENUSA		
20430	ES02	20 cm	1	20
20431	ES05	25 cm	1	20
20432	ES07	30 cm	1	20

ESCUADRA DE PLÁSTICO CRISTAL

Transparente, biselada y graduada. Escala en milímetros. **La escuadra.**

lider
papel

G

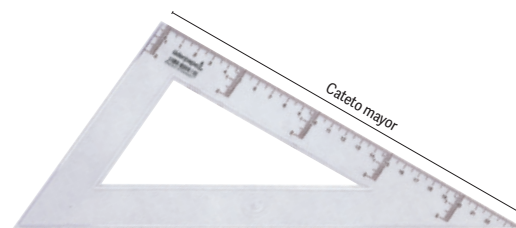

Cateto mayor

CÓD.	REF.	MEDIDAS CATETO MAYOR		
20433	RN02	20 cm	1	20
20434	RN05	25 cm	1	20
20435	RN07	30 cm	1	20

CARTABÓN DE PLÁSTICO CRISTAL

Transparente, biselado y graduado. Escala en milímetros. **El cartabón.**



UNIDAD MÍNIMA DE VENTA



PERMITE APERTURA DE ENVASE



MEDIDAS: ANCHO X ALTO X PROFUNDIDAD



**A**

Hipotenusa

CÓD.	REF.	MEDIDAS HIPOTENUSA		
43369	ES01	16 cm	1	10
43370	ES03	21 cm	1	10
43371	ES04	25 cm	1	10
43372	ES06	28 cm	-	1
43373	ES08	32 cm	1	10

ESCUADRA ACRÍLICA VERDE

Escuadra de gran calidad. Fabricada en acrílico verde. **La escuadra.**

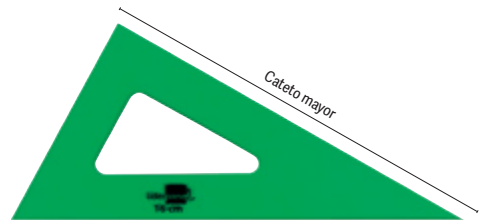
**B**

CÓD.	REF.	MEDIDAS CATETO MAYOR		
43374	RN01	16 cm	1	10
43375	RN03	21 cm	1	10
43376	RN04	25 cm	1	10
43377	RN06	28 cm	-	1
43378	RN08	32 cm	1	10

CARTABÓN ACRÍLICO VERDE

Cartabón de gran calidad. Fabricado en acrílico verde. **El cartabón.**

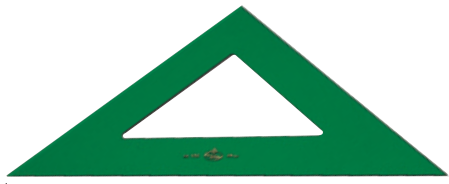
**C**

Hipotenusa

CÓD.	MEDIDAS HIPOTENUSA		
02879	16 cm	-	1
02880	21 cm	-	1
02873	25 cm	-	1
02874	28 cm	-	1
02875	32 cm	-	1

ESCUADRA DE METACRILATO VERDE

Verde translúcido sin bisel y sin graduación. Serie técnica. Metacrilato. **La escuadra.**

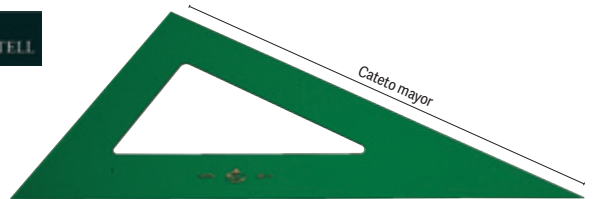
**D**

CÓD.	MEDIDAS CATETO MAYOR		
01589	16 cm	-	1
01590	21 cm	-	1
01584	25 cm	-	1
01585	28 cm	-	1
01586	32 cm	-	1

CARTABÓN DE METACRILATO VERDE

Verde translúcido sin bisel y sin graduación. Serie técnica. Metacrilato. **El cartabón.**

**E**

HIPOTENUSA: 25 cm

Hipotenusa

CÓD.		
29700	-	1

ESCUADRA DE GEOMETRÍA

Escuadra de dibujo técnico de plexiglás transparente de alta calidad, con agujero para la aguja del compás en el cero de la escala. Escala opuesta de color rojo, división angular 180° - 1ª línea 45°. Señalización de los ángulos 7°, 42°, 75°, escala en milímetros para el trazado de líneas paralelas, canto para tinta china con agarradera. Medidas de la hipotenusa: 25 cm. **La escuadra.**

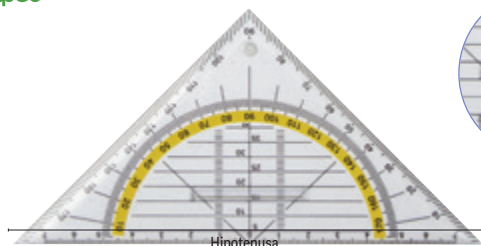
**F**

Hipotenusa

CÓD.	REF.	MEDIDAS HIPOTENUSA	AGARRADERA FIJA		
59099	ES09	16 cm	NO	-	1
59100	ES10	16 cm	SI	-	1

ESCUADRA DE GEOMETRÍA

Plástico inyectado de baja presión. Graduación de 5 en 5 mm. **La escuadra.**

TRANSPORTADORES DE ÁNGULOS

**G**

CÓD.	REF.		
77824	SM02	-	1

SEMÍCÍRCULO PLÁSTICO

Transportador de ángulos de plástico transparente. Contiene 2 escalas opuestas de 0° a 180°. Base de 100 mm. **El semicírculo.**

**H**

CÓD.	REF.		
20436	SM01	1	20

SEMÍCÍRCULO PLÁSTICO

Transportador de ángulos de plástico transparente. Contiene 2 escalas opuestas de 0° a 180°. Base de 140 mm. **El semicírculo.**



TRANSPORTADORES DE ÁNGULOS



A

CÓD.	REF.		
18022	CI01	1	10

CÍRCULO PLÁSTICO

Fabricado en plástico cristal transparente. Contiene escala de 0° a 360°. Diámetro de 100 mm. **El círculo.**

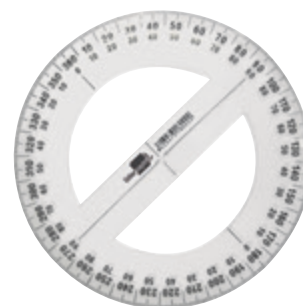

JUEGOS DE REGLAS



B



CÓD.	REF.		
166143	JG06	-	1

JUEGO DE REGLAS ECOUSE RECIKLADO

Juego de escuadra (20 cm), cartabón (18 cm), regla (30 cm) y semicírculo (10 cm). Fabricado 100% en PET reciclado antirrotura con 6 botellas de plástico reciclado. **El juego.**



C



CÓD.	REF.	COLOR		
169695	JG07	SURTIDOS*	-	1
169696	JG08	TRANSPARENTE	-	1

*Azul, rosa y verde.

JUEGO DE REGLAS DE PLÁSTICO FLEXIBLE

Petaca transparente con regla de 30 cm, escuadra de 21 cm, cartabón de 21 cm y semicírculo de 11 cm (180°). Reglas transparentes, biseladas y graduadas en milímetros. Fabricadas en plástico flexible. No se parten. **El juego.**



D



CÓD.	REF.		
04349	JG02	-	1

JUEGO DE REGLAS DE PLÁSTICO CRISTAL

Petaca transparente y blanca con regla de 30 cm, escuadra de 25 cm, cartabón de 25 cm y semicírculo de 15 cm (180°). Transparentes, biselados y con graduación en milímetros. **El juego.**



E

CÓD.	REF.		
21828	JG03	-	1

JUEGO DE REGLAS DE PLÁSTICO CRISTAL

Petaca plástica transparente y verde con regla de 30 cm, escuadra de 25 cm, cartabón de 25 cm, semicírculo de 15 cm (180°) y plantilla de curvas. Transparentes, biselados y graduados en milímetros. Con cierre de broche. **El juego.**

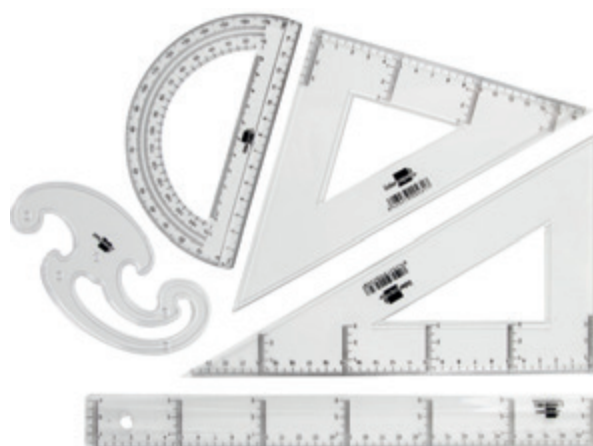



A

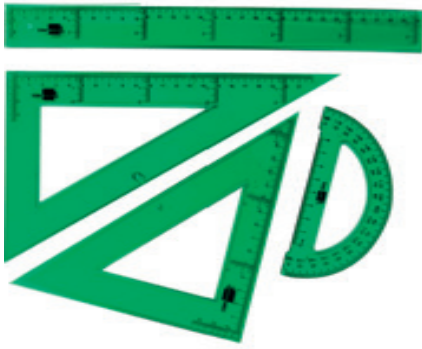

CÓD.	REF.		
47479	JG01	-	1

JUEGO DE REGLAS DE PLÁSTICO VERDE

Petaca plástica transparente con regla de 30 cm biselada, escuadra de 25 cm (45°), cartabón de 25 cm (60°) y semicírculo de 15 cm (180°). Fabricados en acrílico verde. Con graduación. **El juego.**



B

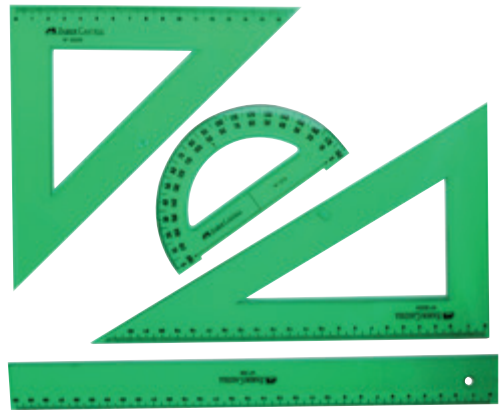

CÓD.		
97998	-	1

JUEGO DE REGLAS DE PLÁSTICO VERDE

Petaca con escuadra de 23 cm, cartabón de 25 cm, regla de 25 cm y semicírculo de 180°. Graduación milimétrica. Con cantos biselados. Plástico inyectado. **El juego.**

ESCALÍMETROS



C



CÓD.	REF.		
163437	EL01	-	1

ESCALÍMETRO DE ALUMINIO

Escala fabricada en aluminio. Longitud: 30 cm. Escalas 1:20/1:25/1:50/1:75/1:100 y 1:150. Con funda de plástico. **La escala.**



D



CÓD.		
02857	-	1

ESCALÍMETRO DE PLÁSTICO TRIANGULAR

Poliestireno de alto impacto de color blanco, de 30 cm de longitud. Hendiduras de orientación en color. 6 divisiones. Estuche individual rígido PVC. Escalas 1:100, 1:200, 1:250, 1:300, 1:400 y 1:500. Para arquitectura. Con funda. **La escala.**



E

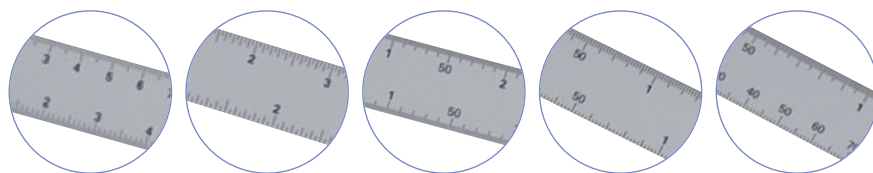

CÓD.		
02859	-	1

ESCALÍMETRO ABANICO

10 escalas: 1:10, 1:15, 1:20, 1:25, 1:30, 1:331/3, 1:40, 1:50, 1:75, 1:125. Juego de 5 reglas, cada una con 2 escalas de reducción métrica. Longitud 15 cm. Con funda simil piel. **La escala.**





A



cód.
04915 - 1

PLANTILLA DE PLÁSTICO MAPA DE ESPAÑA

Ideales para calco de mapas. Además contienen perforaciones en cada una de las ciudades. Uso de nivel bachiller. Medidas: 22 x 18 cm. **La bolsa de 3 plantillas.**



B

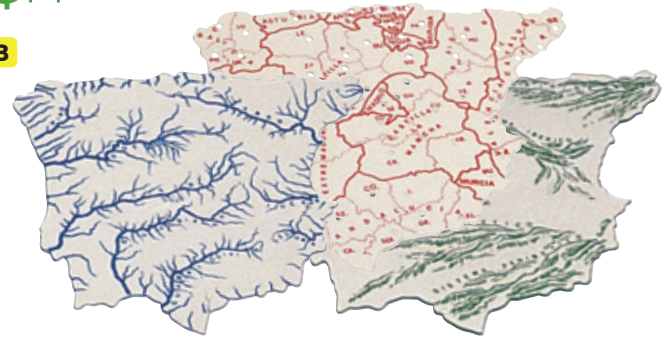

cód.
04916 - 1

PLANTILLA DE PLÁSTICO MAPA DE ESPAÑA

Ideales para calco de mapas. Uso de nivel escolar. Medidas: 15 x 12,5 cm. **La bolsa de 3 plantillas.**



C



30 mm

cód.
25828 - 1

PLANTILLA DE ROTULACIÓN LETRAS Y NÚMEROS

Ideales para trazar letras y números con gran exactitud. Tamaño de las letras: 30 mm. **La plantilla.**



D



50 mm

cód.
17905 - 1

PLANTILLA DE ROTULACIÓN LETRAS Y NÚMEROS

Ideales para trazar letras y figuras con gran exactitud. Tamaño de la letra: 50 mm. **La plantilla.**



E



100 mm

cód.
17906 - 1

PLANTILLA DE ROTULACIÓN LETRAS Y NÚMEROS

Ideales para trazar letras y figuras con gran exactitud. Tamaño de la letra: 100 mm. **La plantilla.**

F

10 mm



8 mm



6 mm



cód.
05088 - 1

NORMÓGRAFO DE PLÁSTICO

Rotulación gruesa recta. Medidas de la letra: 6, 8 y 10 mm. **El juego de 3 plantillas.**

G



cód.
06184 - 1

PLANTILLAS CURVAS CRISTAL

Consigue todo tipo de curvas perfectas. **El juego de 3 plantillas.**

H

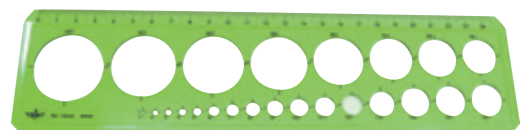

24,5 cm

cód.
06112 1 10

PLANTILLA CÍRCULOS

Plantilla para trazar círculos de 1 a 35 mm. Producto realizado en material plástico resistente a los golpes. Longitud: 24,5 cm. **La plantilla.**



UNIDAD MÍNIMA DE VENTA



PERMITE APERTURA DE ENVASE



MEDIDAS: ANCHO X ALTO X PROFUNDIDAD





A



CÓD.	REF.		
43329	MP08	1	10

COMPÁS ESCOLAR

Compás indicado para uso escolar. Longitud: 12,5 cm. Diámetro de la circunferencia máxima: 34 cm. **El compás.**



B



¡No te pinches!



CÓD.	REF.		
51886	MP11	1	36

COMPÁS ESCOLAR

Con protector de punta para evitar los pinchazos y mina de 2 mm. Se presenta en estuche de plástico transparente. Colores surtidos: azul, rosa y verde. Longitud: 11,5 cm. Diámetro de la circunferencia máxima: 34 cm. **El compás.**



C



CÓD.	REF.		
11831	MP03	-	1

COMPÁS ESCOLAR

Compás escolar, con minas de 2 mm. Contiene minas de 2 mm, sacapuntas de minas y tiralíneas. Longitud: 12,5 cm. Diámetro de la circunferencia máxima: 38 cm. **El compás.**



D



CÓD.	REF.		
51887	MP12	1	24

COMPÁS ESCOLAR

Mango extrasuave. Con protector de punta para evitar pinchazos y mina de 2 mm de repuesto. Se presenta en estuche de plástico transparente y de color. Colores surtidos: azul, celeste, rojo, negro y verde. Longitud: 12 cm. Diámetro de la circunferencia máxima: 36 cm. **El compás.**



E



CÓD.	REF.		
87720	MP19	1	12
87721	MP20*	-	12

* Incluye afilaminas y goma de repuesto.

COMPÁS ESCOLAR

Compás escolar con 2 minas de 2 mm de repuesto. Contiene adaptador universal. Se presenta en estuche de plástico transparente y de color. Colores surtidos: naranja, rosa y verde. Longitud: 13 cm. Diámetro de la circunferencia máxima: 22 cm. **El compás.**



F



CÓD.	REF.	COLOR		
169722	MP22	● AZUL OSCURO	-	1
169723	MP23	● GRIS	-	1
169724	MP24	● ROSA CLARO	-	1
169725	MP25	● VIOLETA	-	1
169721	MP21	SURTIDOS*	-	1

*Caja de 12 unidades.

COMPÁS LOCK DEVICE CON ADAPTADOR UNIVERSAL

Compás con sistema de bloqueo de los brazos para trazar los círculos. Contiene abrazadera universal y tubo de minas de 2 mm (HB). Con protector de punta. Longitud: 13 cm. Diámetro de la circunferencia máxima: 30 cm. **El compás.**



G



CÓD.	REF.		
77452	MP17	-	1

COMPÁS ARTICULADO

Compás articulado en un brazo con estuche de minas de 2 mm y adaptador de rosca. Colores surtidos: azul, rosa, verde y violeta. Longitud: 14 cm. Diámetro de la circunferencia máxima: 38 cm. **El compás.**





A

CÓD.	REF.		
16464	MP01	-	1

COMPÁS ARTICULADO

Compás articulado en los dos brazos, con minas de 2 mm y adaptador de rosca. Longitud: 15 cm. Circunferencia de 48 cm. **El compás.**



B



CÓD.	REF.		
16463	MP02	-	1

COMPÁS ARTICULADO

Compás articulado en un brazo con estuche de minas de 2 mm y adaptador de rosca. Longitud: 12,5 cm. Diámetro de la circunferencia máxima: 38 cm. **El compás.**



C

CÓD.	REF.		
54410	MP10	-	1

COMPÁS MICROMÉTRICO ONE

Compás micrométrico con bigotera. Estuche de 2 minas de 2 mm y adaptador universal. Colores surtidos: lima, morado y naranja. Longitud: 18 cm. Diámetro de la circunferencia máxima: 36 cm. **El compás.**



D



CÓD.	REF.		
77453	MP18	-	1

COMPÁS MICROMÉTRICO

Compás micrométrico con bigotera. Estuche de minas de 2 mm y adaptador de rosca universal. Articulado en los dos brazos. Colores surtidos: azul, rosa, verde y violeta. Longitud: 17 cm. Diámetro de la circunferencia máxima: 32 cm. **El compás.**



E



CÓD.	REF.		
23870	MP04	-	1

COMPÁS MICROMÉTRICO

Compás micrométrico con minas de 2 mm y adaptador de rosca. Articulado en los dos brazos. Longitud: 17 cm. Diámetro de la circunferencia máxima: 38 cm. **El compás.**



F

CÓD.	REF.		
23871	MP05	-	1

COMPÁS MICROMÉTRICO CON ALARGADOR

Compás micrométrico con minas de 2 mm, alargadera, bigotera y un adaptador de rosca. Articulado en los dos brazos. Longitud: 17 cm. Diámetro de la circunferencia máxima: 38 + 17 cm. **El compás.**



G

CÓD.	REF.		
24164	MP06	-	1

COMPÁS MICROMÉTRICO

Compás micrométrico con bigotera rápida, estuche de minas de 2 mm y adaptador de rosca universal. Articulado en los dos brazos. Longitud: 17 cm. Diámetro de la circunferencia máxima: 38 cm. **El compás.**



Bigotera de ajuste rápido.



UNIDAD MÍNIMA DE VENTA



PERMITE APERTURA DE ENVASE



MEDIDAS: ANCHO X ALTO X PROFUNDIDAD



A

CÓD. REF.
 11853 MP07 - 1

COMPÁS MICROMÉTRICO CON ALARGADOR

Compás micrométrico con minas de 2 mm, alargadera, bigotera rápida y un adaptador de rosca. Articulado en los dos brazos. Longitud: 17 cm. Diámetro de la circunferencia máxima: 38 + 17 cm. **El compás.**



Bigotera de ajuste rápido.



B

CÓD.
 153940 - 1

COMPÁS UNIVERSAL COMPACT

Compás compacto con cómodo agarre con puntos. Se entrega en estuche e incluye un tubo de minas. El radio se ajusta fácilmente y permanece estático gracias a la fricción de la cabeza del compás. Longitud: 13 cm. Diámetro de la circunferencia máxima: 32 cm. **El compás.**



C

CÓD.
 75341 - 1

COMPÁS MICROMÉTRICO

Compás de ajuste rápido versión económica. Con articulaciones en ambos brazos, accesorios de recambio, mina y adaptador universal. Longitud: 17 cm. Bigotera de ajuste rápido. Diámetro de la circunferencia máxima: 34 cm. **El compás.**



D

CÓD.
 02439 - 1

COMPÁS MICROMÉTRICO

Estuche con compás, tubo de minas, alargadera y adaptador universal. Articulado en los dos brazos. Longitud: 12,4 cm. Con regla de 17 cm. Bigotera de ajuste rápido. Diámetro de la circunferencia máxima: 30 cm. **El compás.**



E

CÓD.
 50140 - 1

COMPÁS MICROMÉTRICO

Estuche con compás, tubo de minas, adaptador universal y bigotera. Articulado en los dos brazos. Longitud: 12,4 cm. Con regla de 17 cm. Diámetro de la circunferencia máxima: 30 cm. **El compás.**



F



CÓD.
 85860 - 1

COMPÁS 550 60

Compás de precisión para la iniciación al dibujo. Con obtusángulo y aguja roma antileiones. Diámetro máximo del círculo: 300 mm aprox. Longitud: 124 mm. En estuche con tapa transparente abatible. **El compás.**





A

N

cód.
86224 - 1

COMPÁS MARS 552

Compás de precisión con rueda central y mecanismo de ajuste rápido mediante teclas. Diámetro máximo del círculo: 350 mm. Con alargadera: 585 mm. Estuche individual de plástico con tapa transparente que contiene: compás con patillas, tubo de piezas de recambio y adaptador universal de rosca. **El compás.**



B

cód.
74887 1 10

COMPÁS ESCOLAR

Compás escolar con brazos de acero. Durabilidad y rigidez perfecta. Con protector en la punta. Presión agradable. Garantía de 3 años. Contiene: 1 compás, 1 adaptador abrazadera universal y 1 estuche de minas. Longitud: 13 cm. Diámetro de la circunferencia máxima: 25 cm. **El compás.**



C

cód.
35534 - 1

COMPÁS UNIVERSAL

Compás con sistema de bloqueo de los brazos para trazar los círculos. Contiene abrazadera universal y tubo de minas. Con protector de punta. Longitud: 14 cm. Diámetro de la circunferencia máxima: 28 cm. **El compás.**



D

cód.
28847 1 10

COMPÁS UNIVERSAL

Con adaptador universal, tubo de minas, regla y afilaminas. Longitud: 15 cm. Diámetro de la circunferencia máxima: 36 cm. **El compás.**



E

cód.
43247 - 1

COMPÁS UNIVERSAL

Contiene: 1 compás bigotera, 1 abrazadera y 1 tubo de minas. Longitud: 16,5 cm. Diámetro de la circunferencia máxima: 30 cm. **El compás.**



F

cód.
46164 - 1

COMPÁS START 5 PIEZAS

Estuche compás Start 5 piezas. Varillas de metal. Contenido: 1 compás, 1 adaptador universal, 1 portaminas 0,5 mm, 1 afilaminas y 1 tubo de minas. Longitud: 13 cm. Diámetro de la circunferencia máxima: 37 cm. **El compás.**



G

cód.
162259 - 1

COMPÁS TÉCNICO

Compás escolar. Cuenta con un sistema de bloqueo de los brazos "stop system". Incluye un adaptador universal. Minas de 2 mm. **El compás.**



UNIDAD MÍNIMA DE VENTA



PERMITE APERTURA DE ENVASE



MEDIDAS: ANCHO X ALTO X PROFUNDIDAD





A



CÓD.	REF.	COLOR		
36138	PP03	● AZUL	-	1
36137	PP02	● GRIS	-	1
36136	PP01	● NEGRO	-	1

PORTAPLANOS DE PLÁSTICO EXTENSIBLE

Se puede fijar en diferentes longitudes de extensión. Con cinta para colgar. Extensible hasta 125 cm. Medida original: 75 cm. Diámetro: 9 cm. **El portaplanos.**



B



CÓD.	REF.	COLOR		
36142	PP07	● AZUL	-	1
36141	PP06	● GRIS	-	1
36140	PP05	● NEGRO	-	1
36143	PP08	● ROJO	-	1

PORTAPLANOS DE PLÁSTICO EXTENSIBLE

Con cinta para colgar. Extensible hasta 80 cm. Medida original: 50 cm. Diámetro: 6 cm. **El portaplanos.**



C



CÓD.	REF.		
36144	PP09	-	1

PORTAPLANOS DE PLÁSTICO

Con cinta para colgar. Color negro. Medida: 40 cm. Diámetro: 5 cm. **El portaplanos.**



D

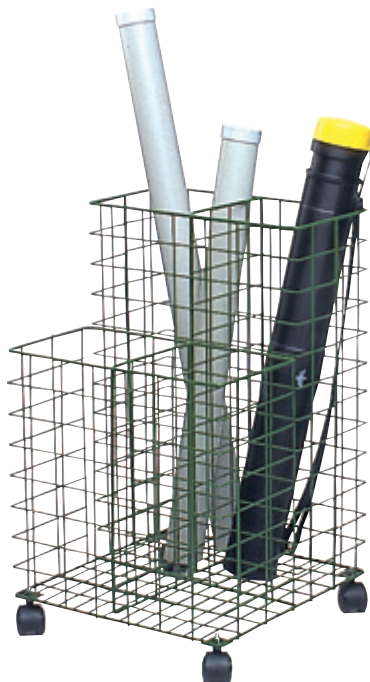

CÓD.		
23264	-	1

CARRITO PORTAPLANOS

Fabricado en varilla metálica. Con ruedas. Color negro. Medidas: 70 x 40 x 40 cm. **El carrito.**

CUADERNOS DE CALIGRAFÍA

RUBIO
el Arte de aprender



A

CÓD.	Nº	CONTENIDO Y CARACTERÍSTICAS		
22471	0	PREESCRITURA. CON PUNTOS DIBUJOS Y GRECAS	1	1
22472	01	VOCALES SUeltas Y NÚMEROS: 1,2, 3. CON PUNTOS, DIBUJOS Y GRECAS	1	10
22473	02	ESCRITURA CON MINÚSCULAS, DIBUJOS, NÚMEROS, GRECAS E INICIACIÓN DE MAYÚSCULAS. CON LETRA NEGRA NORMAL	-	1
22474	03	ABECEDARIO, FRASES Y NÚMEROS: 4,5,6,7,8,9,0. CON PUNTOS, DIBUJOS Y GRECAS	-	1
22475	04	ABECEDARIO, FRASES Y NÚMEROS: 4,5,6,7,8,9,0. CON PUNTOS, DIBUJOS Y GRECAS	1	10
22476	05	ABECEDARIO, FRASES Y NÚMEROS: 4,5,6,7,8,9,0. CON PUNTOS, DIBUJOS Y GRECAS	1	10
22477	06	RECAPITULACIÓN E INICIACIÓN DE MAYÚSCULAS. CON PUNTOS, DIBUJOS Y GRECAS	1	10
22478	07	RECAPITULACIÓN E INICIACIÓN DE MAYÚSCULAS. CON PUNTOS, DIBUJOS Y GRECAS	1	10
22479	08	DIBUJOS PARA SEGUIR Y COLOREAR. CON PUNTOS Y DIBUJOS	1	10
22480	09	DIBUJOS PARA SEGUIR Y COLOREAR. CON PUNTOS Y DIBUJOS	-	1
22481	010	DIBUJOS PARA SEGUIR Y COLOREAR. CON PUNTOS Y DIBUJOS	1	10
22482	1	VOCALES SUeltas Y NÚMEROS: 1,2, 3. CON PUNTOS, DIBUJOS Y GRECAS	1	10
22483	2	ESCRITURA CON MINÚSCULAS, DIBUJOS, NÚMEROS, GRECAS E INICIACIÓN DE MAYÚSCULAS. CON LETRA NEGRA NORMAL	1	10
22484	3	ESCRITURA CON MINÚSCULAS, DIBUJOS, NÚMEROS, GRECAS E INICIACIÓN DE MAYÚSCULAS. CON LETRA NEGRA NORMAL	1	10
22485	4	ESCRITURA CON MINÚSCULAS, DIBUJOS, NÚMEROS, GRECAS E INICIACIÓN DE MAYÚSCULAS. CON LETRA NEGRA NORMAL	1	10
22486	5	ESCRITURA CON MAYÚSCULAS, DIBUJOS, NÚMEROS Y GRECAS. CON LETRA NEGRA NORMAL	1	10
22487	6	ESCRITURA CON MAYÚSCULAS, DIBUJOS, NÚMEROS Y GRECAS. CON LETRA NEGRA NORMAL	1	10
22488	7	ESCRITURA CON MAYÚSCULAS, DIBUJOS, NÚMEROS Y GRECAS. CON LETRA NEGRA NORMAL	1	10
22489	8	ESCRITURA CON MAYÚSCULAS, DIBUJOS, NÚMEROS Y GRECAS. CON LETRA NEGRA NORMAL	1	10
22490	9	ESCRITURA PARA MEJORAR LA LETRA Y LA ORTOGRAFÍA. CON LETRA NEGRA NORMAL	1	10
22491	10	ESCRITURA PARA MEJORAR LA LETRA Y LA ORTOGRAFÍA	1	10
22492	11	ESCRITURA PARA MEJORAR LA LETRA Y LA ORTOGRAFÍA	1	10
22493	12	ESCRITURA PARA MEJORAR LA LETRA Y LA ORTOGRAFÍA	1	10
22494	13	ESCRITURA INCLINADA	1	10



CUADERNOS DE CALIGRAFÍA

Esta colección contribuye a desarrollar las destrezas motrices necesarias para adquirir soltura y agilidad en el lenguaje escrito de forma gradual. **El cuaderno.**

RUBIO
el Arte de aprender

B



CÓD.	MODELO		
151427	CREATIVA	-	1
154298	CREATIVA 2	-	1
156676	CREATIVA 3	-	1

LIBRO DE CALIGRAFÍA CREATIVA

Ideal para adentrarse en el mundo del lettering. 150 páginas. Tapa dura. Medidas: 270 x 210 mm. **El libro.**



CUADERNOS DE ORTOGRAFÍA

RUBIO
el Arte de aprender



C

CÓD.	CONTENIDO		
155929	PARA EMPEZAR 6-7 AÑOS	1	5
155930	PARA SABER MÁS 6-7 AÑOS	1	5
155931	PARA EMPEZAR 8-9 AÑOS	1	5

CUADERNO DE ORTOGRAFÍA

El objetivo es conseguir un desarrollo integral de los niños y niñas, mediante divertidos ejercicios como rimas, adivinanzas o reglas mnemotécnicas que afianzan el aprendizaje. Los temas planteados tienen como finalidad educar en valores y la correcta escritura también en soportes tecnológicos, porque escribir bien no es solo cosa del papel. **El cuaderno.**



UNIDAD MÍNIMA DE VENTA



PERMITE APERTURA DE ENVASE



MEDIDAS: ANCHO X ALTO X PROFUNDIDAD





RUBIO
el Arte de aprender



A



CÓD.	CONTENIDO	Nº HOJAS		
162520	+ 4 AÑOS	28 PÁGINAS	-	1
162521	+5 AÑOS	28 PÁGINAS	-	1
162522	+6 AÑOS	36 PÁGINAS	-	1
162523	+7 AÑOS	36 PÁGINAS	-	1

CUADERNO DE LECTURA

El objetivo principal es lograr que comprendan lo que leen y disfruten de la lectura. Descubrirán que leer no es solo conocer las letras, sino disfrutar descubriendo una poesía, un trabalenguas, un dibujo o un cuento viajando por las 4 estaciones del año. Las competencias que se trabajan son: competencia lingüística, competencia social y cívica, conciencia y expresión cultural, sentido de la iniciativa y espíritu emprendedor. Formato DIN A5.

El cuaderno.

RUBIO
el Arte de aprender

B



CÓD.	CONTENIDO		
162524	+7 AÑOS	-	1
162525	+8 AÑOS	-	1
162526	+9 AÑOS	-	1
162527	+10 AÑOS	-	1
162528	+11 AÑOS	-	1

CUADERNO COMPETENCIA LECTORA

Ayuda a los niños a entrenar la lectura comprensiva gracias a 4 pequeñas lecturas acompañadas de ejercicios de comprensión y competencia lectora. Incluye el solucionario en el cuaderno. Formato DIN A5. 44 páginas.

El cuaderno.

CUADERNOS DE OPERACIONES Y PROBLEMAS

RUBIO
el Arte de aprender



C

CÓD.	Nº	CONTENIDO Y CARACTERÍSTICAS		
22446	1	SUMAR SIN LLEVAR	-	1
22465	1A	SUMAR LLEVANDO	-	1
22447	2	RESTAR SIN LLEVAR	1	10
22466	2A	RESTAR LLEVANDO	1	10
22448	3	MULTIPLICAR POR UNA CIFRA	1	10
22467	3A	MULTIPLICAR POR VARIAS CIFRAS	1	10
22449	4	DIVIDIR POR UNA CIFRA	1	10
22468	4A	DIVIDIR POR VARIAS CIFRAS	1	10
22450	5	SUMAR, RESTAR, MULTIPLICAR Y DIVIDIR POR VARIAS CIFRAS	1	10
22469	5A	SUMAR, RESTAR, MULTIPLICAR Y DIVIDIR CON MAYOR DIFICULTAD	1	10
22451	6	SUMAR, RESTAR, MULTIPLICAR Y DIVIDIR DECIMALES POR VARIAS CIFRAS	1	10
22470	6A	SUMAR, RESTAR, MULTIPLICAR Y DIVIDIR DECIMALES CON MAYOR DIFICULTAD	1	10
22452	7	SUMAR Y RESTAR SIN LLEVAR	1	10
22453	8	SUMAR LLEVANDO Y RESTAR SIN LLEVAR	1	10
22454	9	SUMAR Y RESTAR LLEVANDO	1	10
22455	10	SUMAR, RESTAR Y MULTIPLICAR POR UNA CIFRA	1	10
22456	11	SUMAR, RESTAR Y MULTIPLICAR POR UNA CIFRA	1	10
22457	12	SUMAR, RESTAR Y MULTIPLICAR POR UNA CIFRA	1	10
22458	13	SUMAR, RESTAR, MULTIPLICAR Y DIVIDIR POR UNA CIFRA	1	10
22459	14	SUMAR, RESTAR, MULTIPLICAR POR VARIAS CIFRAS Y DIVIDIR POR UNA CIFRA	1	10
22460	15	SUMAR, RESTAR, MULTIPLICAR POR VARIAS CIFRAS Y DIVIDIR POR UNA CIFRA	1	10
22461	16	SUMAR, RESTAR, MULTIPLICAR POR VARIAS CIFRAS Y DIVIDIR POR UNA CIFRA	1	10
22462	17	SUMAR, RESTAR, MULTIPLICAR Y DIVIDIR POR VARIAS CIFRAS	1	10
22463	18	SUMAR, RESTAR, MULTIPLICAR Y DIVIDIR POR VARIAS CIFRAS	1	10
22464	19	SUMAR, RESTAR, MULTIPLICAR Y DIVIDIR POR VARIAS CIFRAS	1	10



CUADERNOS DE OPERACIONES

Para el desarrollo intelectual del alumno. Complementa y potencia las enseñanzas de los centros educativos. **El cuaderno.**

CUADERNOS DE ESTIMULACIÓN

RUBIO
el Arte de aprender

D



CÓD.	TIPO		
49965	CÁLCULO 1	1	5
48836	LENGUAJE 1	1	5
49964	MEMORIA 1	1	5

CUADERNOS ENTRENA TU MENTE

Editados para realizar estimulación cognitiva. Desarrollados por la Fundación cuadernos Rubio en colaboración AFA-Valencia y otras entidades. Estos cuadernos están orientados para personas con deterioro cognitivo. Nivel 1. **El cuaderno.**





A



cód.
76444 - 1



DICCIONARIO ESENCIAL CASTELLANO

Diccionario manejable, práctico y completo, con gran cantidad de información. Encuadernación cartonada. Versión actualizada. Incluye: 28 000 palabras, 50 000 significados y locuciones, 1900 notas y observaciones sobre pronunciación, ortografía y sintaxis, y 3200 regionalismos de los países de América y de España. Además, ofrece un apéndice que recoge los conceptos esenciales de la gramática. Adaptado a la norma ortográfica de la RAE. Medidas: 115 x 185 mm. 855 páginas. **El diccionario.**



B



cód.
76445 - 1



DICCIONARIO DE BOLSILLO INGLÉS- CASTELLANO

Diccionario manejable, con todo el inglés indispensable, adecuado para viajes y estudiantes de inglés inicial y medio. Encuadernación cartonada. Versión actualizada. Incluye: 80 000 traducciones, más de 55 000 palabras y expresiones, vocabulario esencial y tecnicismos frecuentes, ejemplos de uso, principales americanismos y modelos de conjugación verbal irregular. Medidas: 115 x 185 mm. 768 páginas. **El diccionario.**



C



cód.
21586 - 1



DICCIONARIO PRIMARIA CASTELLANO

Su facilidad de consulta, su lenguaje sencillo y actual, la utilización de explicaciones y ejemplos y la cuidada selección de información favorecen el aprendizaje del uso del diccionario, satisfacen la curiosidad espontánea por las palabras y cubren las necesidades académicas. 11 700 entradas y 23 000 definiciones. Tamaño de letra adecuadas a los usuarios. Sin abreviaturas ni siglas. 32 láminas en color. 186 ilustraciones de apoyo a las definiciones, favorecen el uso autónomo del diccionario. Referencias culturales. Medidas: 165 x 220 mm. 1280 páginas. **El diccionario.**



D



cód.
21590 - 1

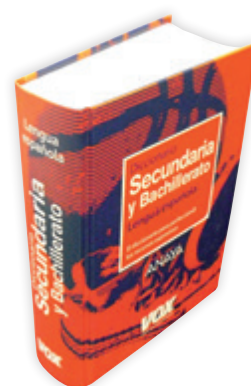

DICCIONARIO SECUNDARIA - CASTELLANO

Un diccionario moderno, didáctico y completo con información rigurosa, precisa y clara sobre las palabras. 27 400 entradas y 56 600 significados. Definiciones precisas para resolver las dudas propias de la ESO y el Bachillerato. Redactado en un lenguaje estándar y actual. Sinónimos y antónimos en 12 600 acepciones. 1200 palabras ilustradas en 69 cuadros. Cuadros de verbos con todos los modelos de conjugación regular e irregular. Cuadros con información gramatical (normas de acentuación, puntuación, formación del plural, etc.). Medidas: 160 x 220 mm. 1472 páginas. **El diccionario.**



E



cód.
15302 - 1



DICCIONARIO ESENCIAL CASTELLANO

El mejor equilibrio entre contenido y formato. 26 000 entradas y 46 000 significados. Incluye tecnicismos, expresiones, frases hechas y notas ortográficas, morfológicas y de uso. Medidas: 115 x 180 mm. 896 páginas. **El diccionario.**



F



cód.
21589 - 1



DICCIONARIO DE BOLSILLO INGLÉS-ESPAÑOL

Práctico para la consulta diaria. 28 000 entradas y 65 000 traducciones. Transcripción fonética de las palabras inglesas. Frases hechas, locuciones, ejemplos de uso. Amplio tratamiento de las irregularidades y dificultades del inglés. Medidas: 115 x 110 mm. 736 páginas. **El diccionario.**



G



cód.
150507 - 1



DICCIONARIO DE BOLSILLO ESPAÑOL - FRANCÉS

Diccionario con más de 60 000 palabras y expresiones. Contiene vocabulario esencial y palabras técnicas de uso común. Transcripción fonética de las palabras francesas. Medidas: 115 x 180 mm. 768 páginas. **El diccionario.**



UNIDAD MÍNIMA DE VENTA



PERMITE APERTURA DE ENVASE



MEDIDAS: ANCHO X ALTO X PROFUNDIDAD



**A**

CÓD.	REF.	ANCHO	LONGITUD		
07168	RL01	0,35 m	2 m	-	1
07171	RL03	0,45 m	2 m	-	1
24448	RL04	0,45 m	5 m	-	1
07170	RL02	0,45 m	100 m	-	1
07172	RL05	0,70 m	100 m	-	1
07173	RL06	1,40 m	100 m	-	1

ROLLO PLÁSTICO FORRALIBROS

Rollos forralibros en plástico de alta resistencia. Gran variedad de tamaños. Transparentes. 70 micras. **El rollo.**

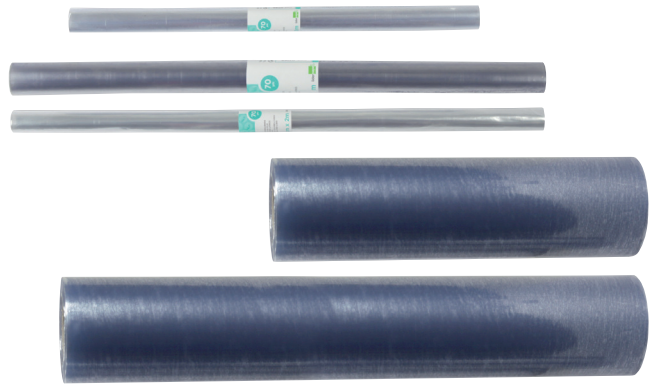
**B**

CÓD.	REF.	ANCHO	LONGITUD	MICRAS		
12859	AD03	0,33 m	1,50 m	50	1	25
13201	AD04	0,50 m	1,50 m	50	-	1
20284	AD06	0,50 m	3 m	50	-	1
20286	AD07	0,50 m	5 m	50	-	1
32540	AD01	0,50 m	1,50 m	80	1	25
38188	AD02	0,50 m	3 m	80	-	1
20287	AD05	0,50 m	20 m	80	-	1

ROLLO PLÁSTICO FORRALIBROS ADHESIVO REMOVIBLE

Rollos forralibros de plástico de alta resistencia. Autoadhesivo. Gran variedad de tamaños y grosores. **El rollo.**

**C**

CÓD.	REF.	Nº	MEDIDAS		
77454	AD08	29	293 x 530 mm	-	50
77455	AD09	30	301 x 530 mm	-	50
77456	AD10	31	312 x 530 mm	-	50

FORRALIBROS PVC AJUSTABLE ADHESIVO

Forralibros fabricado en PVC transparente. Con solapa ajustable con tira adhesiva para adaptarse con facilidad. 130 micras. Las medidas de las fundas son abiertas. **El forralibros.**

**D**

CÓD.	MEDIDAS		
52090	180 x 390 mm	-	25
52091	190 x 390 mm	-	25
52092	200 x 390 mm	-	25
52099	270 x 505 mm	-	5
52100	280 x 505 mm	1	50
52101	295 x 505 mm	-	50
52102	300 x 550 mm	-	50
52103	310 x 505 mm	-	5

FORRALIBROS POLIPROPILENO AJUSTABLE ADHESIVO

Forralibros de polipropileno de 80 micras con sistema de ajuste adhesivo. Presentación en bolsa. Las medidas de las fundas son abiertas. **El forralibros.**

**E**

CÓD.	MEDIDAS		
49281	285 x 530 mm	-	25
49282	290 x 530 mm	-	25

FORRO DE LIBROS AJUSTABLE

Forro de libros con solapa ajustable, sin adhesivo. Transparente. 130 micras. Las medidas de las fundas son abiertas. Caja de 100 fundas. **El forralibros.**

**F**

CÓD.		
153639	-	100

FORRO DE LIBROS ADHESIVO AJUSTABLE

Fundas de transparentes de forro de libros ajustables de PVC de 130 µ en caja de 100 uds. Se adapta al ancho del libro sin necesidad de utilizar cinta adhesiva. Es la forma más fácil de forrar cuadernos, libros y carpetas. El adhesivo utilizado es base agua y eco-friendly. Medidas: 285 x 530 mm. **El forralibros.**



MÁQUINA FORRADORA DE LIBROS



A



B



CÓD.
68979 - 1

MÁQUINA FORRADORA DE LIBROS

Máquina automática para forrar cualquier tipo de libro. Realiza fundas que se ajustan como una segunda piel a cualquier tamaño. Con un moderno control electrónico y sensores controlados digitalmente. Controla la temperatura, el tiempo y la presión para soldar y cortar a la perfección. Posee un display animado que dice en todo momento lo que hay hacer y qué está haciendo ella. Se debe utilizar exclusivamente con el material marca CoLibri. Máxima velocidad de corte: 2,5 segundos. Longitud máxima de soldadura: 500 mm. Medidas: 560 x 90 x 410 mm. Peso: 5 kg. **La máquina.**

CÓD. MEDIDAS
67859 250 x 330 mm - 250
67860 320 x 490 mm - 250
67861 430 x 630 mm 1 125

RECAMBIO FUNDAS FORRALIBROS

Fundas 100% de polietileno transparente. Sin ningún tipo de pegamento ni adhesivo. No alteran el estado original del libro y pueden quitarse y reemplazarse en cualquier momento. Tacto suave y agradable. Evitan que los libros se peguen entre sí en los estantes. Resistentes al agua pero permeables al oxígeno con el fin de evitar la retención de la humedad. Con certificación de juguetes seguros (Toy safety certification); aptas para uso infantil. **La funda.**

FIGURAS GEOMÉTRICAS

EDITORIAL TEIDE

C

CÓD.
03603 - 1

FIGURAS GEOMÉTRICAS

Presentadas en bolsa. Ideal para prácticas de geometría y cristalografía. 22 figuras en total. Papel de 100 g/m². 3 hojas de 33 x 23,7 cm. **La bolsa.**



TABLA PERIÓDICA

edigol ediciones

D



CÓD. FORMATO
74147 DIN A4 1 5
74148 DIN A5 1 25

TABLA PERIÓDICA DE ELEMENTOS

Tabla periódica de elementos. Impresa a doble cara. Plastificada. **La tabla periódica.**



UNIDAD MÍNIMA DE VENTA



PERMITE APERTURA DE ENVASE



MEDIDAS: ANCHO X ALTO X PROFUNDIDAD





A

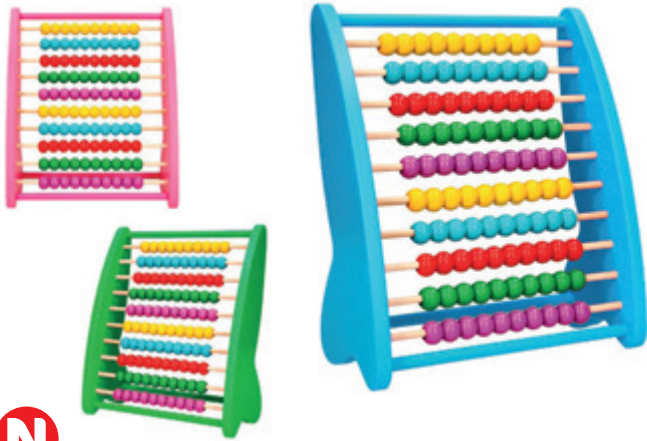

N

CÓD. REF.
47474 AB01 - 1

ÁBACO DE MADERA

Ábaco fabricado en madera con 100 bolitas de colores y 10 bolitas por fila. Ideal para aprender a contar. No apto para menores de 3 años. Medidas: 210 x 175 x 50 mm. **El ábaco.**



B



N

CÓD.
00506 - 1

BARAJA ESPAÑOLA Nº12

Envuelta en celofán. Cartón de 300 g/m². Medidas: 61,5 x 95 mm. **La baraja.**

ATRILES SOBREMESA



C



CÓD. REF.
10959 AR01 - 1

ATRIL METÁLICO

Con 3 posiciones. Color rojo. Medidas: 195 x 100 x 235 mm. **El atril.**



D

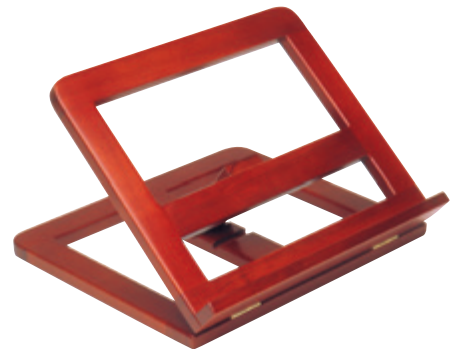

CÓD.
23917 - 1

ATRIL DE MADERA

Con 4 posiciones. Color cognac. Medidas: 330 x 270 x 65 mm. **El atril.**



E



CÓD.
37671 - 1

ATRIL DE MADERA

Estilo estándar. Con diferentes posiciones y dos elementos de sujeción del libro. Medidas: 340 x 170 x 240 mm. **El atril.**



F



CÓD.
37672 - 1

ATRIL DE MADERA

Estilo compacto. Medidas: 230 x 270 x 30 mm. **El atril.**



ESTUCHES PORTATODO



A



N

CÓD.	REF.	COLOR		
169413	PX19	● AZUL	-	1
169411	PX18	● ROSA	-	1

BOLSO ESCOLAR PORTATODO

Estuche escolar portatodo con 3 compartimentos. Ideal para guardar el material de colegio. Diseño con estrellas en dos colores: azul y rosa. Medidas: 105 x 90 x 250 mm. **El portatodo.**



N

B



ESTRECHO 200 x 60 mm

CÓD.	REF.	COLOR		
171141	PX29	● AZUL MARINO	-	1
171146	PX34	● CELESTE	-	1
171140	PX28	● NEGRO	-	1
171142	PX30	● ROJO	-	1
171145	PX33	● ROSA	-	1
171144	PX32	● VERDE	-	1
171143	PX31	● VERDE MILITAR	-	1

ANCHO 200 x 100 mm

CÓD.	REF.	COLOR		
171133	PX21	● AZUL MARINO	-	1
171138	PX26	● CELESTE	-	1
171132	PX20	● NEGRO	-	1
171134	PX22	● ROJO	-	1
171137	PX25	● ROSA	-	1
171136	PX24	● VERDE	-	1
171135	PX23	● VERDE MILITAR	-	1

BOLSO ESCOLAR PORTATODO PLANO

Mantén tus utensilios escolares organizados con el estuche portatodo Liderpapel plano. Con una sola cremallera, este estuche garantiza un acceso fácil y rápido a tus herramientas de escritura. Su diseño plano proporciona suficiente espacio para lápices, bolígrafos y otros accesorios esenciales. Fabricado en resistente poliéster. **El portatodo.**



C

N



1 CREMALLERA 210 x 70 x 65 mm

CÓD.	REF.	COLOR		
171149	PX37	● AZUL MARINO	-	1
171155	PX43	● CELESTE	-	1
171152	PX40	● CREMA	-	1
171153	PX41	● LILA	-	1
171148	PX36	● NEGRO	-	1
171150	PX38	● ROJO	-	1
171154	PX42	● ROSA	-	1
171151	PX39	● VERDE MILITAR	-	1

2 CREMALLERAS 210 x 80 x 60 mm

CÓD.	REF.	COLOR		
171167	PX55	● AZUL MARINO	-	1
171171	PX59	● CREMA	-	1
171166	PX54	● NEGRO	-	1
171170	PX58	● ROSA	-	1
171168	PX56	● ROJO	-	1
171172	PX60	● VERDE MANZANA	-	1
171169	PX57	● VERDE MILITAR	-	1

BOLSO ESCOLAR PORTATODO RECTANGULAR CON ASA

Este estuche portatodo rectangular con asa lateral es práctico y cómodo a partes iguales. Cuenta con uno o dos compartimentos con cierre de cremallera espacioso. Perfecto para guardar el material escolar como bolígrafos, portaminas, gomas, sacapuntas, etc. Fabricado en poliéster resistente. Modelos con 1 o 2 cremalleras. **El portatodo.**



UNIDAD MÍNIMA DE VENTA



PERMITE APERTURA DE ENVASE



MEDIDAS: ANCHO X ALTO X PROFUNDIDAD



**A****N**

ESTRECHO 220 x 45 x 45 mm

ANCHO 210 x 70 x 70 mm

CÓD.	REF.	COLOR		
171186	PX74	● AMARILLO	-	1
171184	PX72	● LILA	-	1
171185	PX73	● MORADO EMPOLVADO	-	1
171183	PX71	● NEGRO	-	1
171187	PX75	● ROSA MELOCOTÓN	-	1
171189	PX77	● TURQUESA	-	1
171188	PX76	● VERDE MILITAR	-	1

CÓD.	REF.	COLOR		
171158	PX46	● AZUL MARINO	-	1
171164	PX52	● CELESTE	-	1
171161	PX49	● CREMA	-	1
171162	PX50	● LILA	-	1
171157	PX45	● NEGRO	-	1
171159	PX47	● ROJO	-	1
171163	PX51	● ROSA	-	1
171160	PX48	● VERDE MILITAR	-	1

BOLSO ESCOLAR PORTATODO CILÍNDRICO

Estuche práctico y cómodo a partes iguales. Cuenta con un compartimento con cierre de cremallera espacioso, perfecto para guardar el material escolar como bolígrafos, portaminas, gomas, sacapuntas, etc. Fabricado en poliéster y disponible en una amplia gama de colores. **El portatodo.**

**B****N**

CÓD.	REF.	COLOR		
171179	PX67	● AMARILLO	-	1
171175	PX63	● AZUL MARINO	-	1
171181	PX69	● CREMA	-	1
171178	PX66	● MORADO EMPOLVADO	-	1
171174	PX62	● NEGRO	-	1
171177	PX65	● ROJO	-	1
171176	PX64	● TURQUESA	-	1
171180	PX68	● VERDE MANZANA	-	1

BOLSO ESCOLAR PORTATODO OVALADO

Estuche ovalado ideal para aquellos que necesitan un espacio de almacenamiento adicional. Su diseño lo hace perfecto para poder guardar todas las herramientas de escritura, mientras que el bolsillo delantero es perfecto para guardar artículos más pequeños con fácil acceso. Fabricado en poliéster resistente. Medidas: 210 x 90 mm. **El portatodo.**

antartik®

C**N**

CÓD.	REF.	COLOR		
169429	IK16	● AZUL	-	1
169443	IK30	● BEIS	-	1
169431	IK18	● GRANATE	-	1
169433	IK20	● GRIS	-	1
169441	IK28	● MORADO	-	1
169427	IK14	● NEGRO	-	1
169439	IK26	● ROSA	-	1
169437	IK24	● TURQUESA	-	1
169435	IK22	● VERDE	-	1

BOLSO ESCOLAR PORTATODO

Portatodo práctico y resistente con un compartimento amplio. Fabricado en llamativos colores con cremalleras que contrastan con los distintos estuches. Medidas: 205 x 60 x 80 mm. **El portatodo.**



ESTUCHES PORTATODO



A



CÓD.	REF.	COLOR	MODELO	COMPARTIMENTOS	MEDIDAS		
06295	PX05	● AMARILLO	RECTANGULAR	3 BOLSILLOS	185 x 80 x 70 mm	-	1
162655	PX13	● ROJO	RECTANGULAR	3 BOLSILLOS	210 x 80 x 85 mm	-	1
162654	PX12	● NEGRO	REDONDO	2 BOLSILLOS	205 x 75 x 75 mm	-	1

ESTUCHE PORTATODO ESCOLAR

Práctico y cómodo portatodo fabricado en nylon con cremalleras. Con varios compartimentos para guardar material escolar como bolígrafos, portaminas, gomas, sacapuntas, etc. Varios colores y medidas. **El portatodo.**



B



CÓD.	REF.		
165934	PX17	-	1

ESTUCHE PORTATODO ESCOLAR CORCHO

Portatodo práctico, cómodo y ecológico. Fabricado en corcho con cierre de cremallera de color. Ideal para guardar bolígrafos, portaminas, gomas, sacapuntas, etc. Varios colores de cremallera. Medidas: 185 x 55 x 70 mm. **El portatodo.**



C



CÓD.	REF.		
163716	PX16	1	12

ESTUCHE PORTATODO ESCOLAR

Bolso escolar portatodo vertical con diseño de gran capacidad. 4 compartimentos interiores para una perfecta organización. Imanes que convierten el bolso en un cubilete vertical ideal para tener todo a mano de una forma ordenada. Colores: azul, negro y rosa. Medidas: 210 x 100 x 55 mm. **El portatodo.**



D



CÓD.	REF.		
163715	PX15	-	1

ESTUCHE PORTATODO ESCOLAR

Bolso escolar portatodo ovalado con diseño de gran capacidad. Contiene un organizador interior con bolsillos para bolígrafos, malla con cremallera interior, amplio departamento multifuncional, bolígrafo borrable con pizarra para anotaciones. Etiqueta exterior impermeable para tarjeta con nombre. Colores: azul, negro y rosa. Medidas: 220 x 60 x 90 mm. **El portatodo.**



E



CÓD.	REF.		
163697	PX14	-	1

ESTUCHE PORTATODO ESCOLAR SILICONA

Bolso escolar portatodo fabricado en silicona de alta calidad con acabado tacto suave. Detalle de corazones en relieve. Con cremallera, flexible y moldeable. Resistente al agua y muy fácil de limpiar. 4 colores surtidos: menta, lavanda, fucsia y celeste. Medidas: 180 x 70 x 53 mm. **El portatodo.**



UNIDAD MÍNIMA DE VENTA



PERMITE APERTURA DE ENVASE



MEDIDAS: ANCHO X ALTO X PROFUNDIDAD



antartik®

A



N

CÓD.	REF.	COLOR		
171430	IK41	AMARILLO	-	1
171427	IK38	AZUL OSCURO	-	1
171428	IK39	TURQUESA	-	1
171433	IK44	GRIS	-	1
171432	IK43	MENTA	-	1
171426	IK37	NEGRO	-	1
171429	IK40	FUCSIA	-	1
171431	IK42	ROSA CHICLE	-	1

antartik®

B



N

CÓD.	REF.	COLOR		
171442	IK53	AMARILLO	-	1
171437	IK48	TURQUESA	-	1
171438	IK49	MENTA	-	1
171440	IK51	NARANJA	-	1
171436	IK47	NEGRO	-	1
171441	IK52	ROSA CHICLE	-	1
171443	IK54	FUCSIA	-	1
171439	IK50	VERDE MILITAR	-	1

BOLSO ESCOLAR PORTATODO SILICONA

Estuche rectangular fabricado en silicona de alta calidad con acabado tacto suave. Con cremallera flexible y moldeable. Resistente al agua y fácil de limpiar. Funcional y estiloso. Ideal para el entorno escolar. 1 cremallera. Medidas: 185 x 75 mm. **El portatodo.**

BOLSO ESCOLAR PORTATODO SILICONA

Estuche rectangular plano con asa fabricado en silicona de alta calidad. Acabado tacto suave. Cremallera flexible que combina con el resto del estuche. Resistente al agua y fácil de limpiar. Muy versátil, se puede llevar como bolsa de playa o piscina. Medidas: 190 x 120 mm. **El portatodo.**



C



CÓD.	MODELO	COMPARTIMENTOS	MEDIDAS		
162286	CUADRADO	1 BOLSILLO	220 x 80 x 70 mm	-	5
162282	RECTANGULAR	1 BOLSILLO	220 x 70 x 35 mm	-	5
162287	RECTANGULAR	2 BOLSILLOS	220 x 50 x 100 mm	-	5
162283	REDONDO	1 BOLSILLO	220 x 45 x 45 mm	-	5

ESTUCHE PORTATODO ESCOLAR

Estuche portatodo. Forro interior de tela según color. Fabricado en poliéster, muy resistente y está preparado para aguantar el uso diario. Cremallera metálica con cinta deslizadora. Varias medidas y colores disponibles. Colores surtidos. **El portatodo.**





antartik*



A



N

CÓD.	REF.	MODELO		
169252	ME30	TIBURÓN	-	1
169253	ME31	LEÓN	-	1
169254	ME32	UNICORNIO	-	1
169255	ME33	ERIZO	-	1

MOCHILA INFANTIL

Mochila especialmente diseñada para los más pequeños. Combina diseño, comodidad y funcionalidad. Está cuidadosamente confeccionada para proporcionar un tacto ultrasuave, brindando a los niños una experiencia de uso cómoda y ergonómica gracias a los brazos acolchados. Cuenta con dos compartimentos prácticos: un bolsillo frontal y un compartimento principal que permiten organizar y transportar pequeños objetos como juguetes, meriendas u otros artículos esenciales. Capacidad: 2,3 litros. Medidas: 240 x 260 x 100 mm. **La mochila.**



B

N



CÓD.	REF.	COLOR		
169399	ME35	AZUL	-	1
169398	ME34	ROSA	-	1
169400	ME36	VERDE	-	1

MOCHILA INFANTIL

Mochila infantil ultraligera. Cuidadosamente diseñada para las necesidades de los niños en edad preescolar. Incluye un compartimento principal y un bolsillo frontal para poder guardar y acceder fácilmente al contenido de su interior. Ideal para guardar juguetes, fruta o muda de recambio para la guardería, paseos o viajes. Capacidad: 5,8 litros. Medidas: 210 x 250 x 115 mm. **La mochila.**



C

N



CÓD.	REF.	MODELO		
169401	ME37	CEBRA	-	1
169403	ME39	COCODRILO	-	1
169402	ME38	LEÓN	-	1

MOCHILA INFANTIL

Mochila ultraligera y fácil de transportar con brazos acolchados que garantizan comodidad. Cuenta con un extenso bolsillo frontal y un gran compartimento principal, asegurando que los niños tengan suficiente espacio para meter libros, juguetes y otros artículos. Incluye una tarjeta de identificación en su interior para incluir los datos que se desee en caso de extravío. 3 colores con diseños atractivos. Capacidad: 8 litros. Medidas: 250 x 330 x 100 mm. **La mochila.**



D

N



CÓD.	REF.	COLOR		
169412	ME48	AZUL	-	1
169410	ME46	ROSA	-	1

MOCHILA ESCOLAR

Diseñada para ofrecer máxima organización, es la elección perfecta para los estudiantes. 6 compartimentos externos, además de otros internos para llevar desde un portátil protegido en un separador hasta archivos, libros, estuches, ropa, y otros artículos pequeños como monedero, junto con un gancho para guardar las llaves de forma segura. Triple apertura principal que facilita la separación y el acceso rápido al contenido. Incluye 2 bolsillos laterales elásticos con diseño de corte en malla, ideales para botellas o paraguas. Resistente al agua y a los arañazos, esta mochila asegura durabilidad para el uso diario. Cuenta con detalles reflectantes que añaden un nivel extra de seguridad. Medidas: 300 x 450 x 145 mm. **La mochila.**

MOCHILAS

lider
papel

A



N

	CÓD.	REF.	MODELO		
1	169404	ME40	RAINBOW	-	1
2	169405	ME41	FLOWERS	-	1
3	169406	ME42	DINOS	-	1
4	169407	ME43	CARS	-	1
5	169408	ME44	TURQUESA-ROSA	-	1
6	169409	ME45	AZUL-ROJO-BEIS	-	1

MOCHILA ESCOLAR

Diseñada meticulosamente para adaptarse a la vida activa de los niños. Mochila práctica, cómoda, resistente y superorganizada. Con una altura de 35 cm, su tamaño permite guardar fácilmente carpetas o libros. Cremalleras ultrarresistentes de 10 mm de grosor, acompañadas por grandes tiradores de goma. Tejido resistente al agua y a los arañazos, siendo muy fácil de limpiar con simples toallitas. Incluye un acolchado que proporciona un plus en confort. Ofrece 5 compartimentos ordenados, incluyendo 2 bolsillos elásticos laterales para llevar botellas de agua o paraguas. Señales reflectantes. Incluye una tarjeta de identificación para anotar la información deseada en caso de extravío y está habilitada para incluir un carrito o trolley. Capacidad de 10 litros. Medidas: 270 x 350 x 110 mm. **La mochila.**

lider
papel

B



N

	CÓD.	REF.	COLOR		
	169450	ME49	● AZUL MARINO	-	1
	170284	ME55	● NEGRO	-	1
	169451	ME50	● ROJO	-	1

MOCHILA ESCOLAR

Mochila con diseño simple y funcional. Cuenta con un compartimento principal con espacio generoso para organizar tus pertenencias sin complicaciones. Es ultraligera, asegurando una experiencia de transporte fácil. Capacidad de 15 litros. Medidas: 300 x 400 x 125 mm. **La mochila.**

lider
papel

C



N

	CÓD.	REF.	COLOR		
	169454	ME53	● AZUL MARINO	-	1
	169453	ME52	● CELESTE	-	1
	170285	ME56	● NEGRO	-	1
	169452	ME51	● ROSA	-	1
	169455	ME54	● VERDE MILITAR	-	1



MOCHILA ESCOLAR

Mochila ideal para el uso diario. Cuenta con un compartimento principal espacioso para organizar los artículos sin complicaciones. Es ultraligera y fácil de transportar. Incluye un bolsillo lateral elástico para poder llevar una botella. Cuenta con brazos acolchados que brindan un plus de confort, reduciendo la fatiga incluso después de muchas horas de uso. Cremalleras y tiradores de color que dan un toque de estilo adicional a la mochila. Capacidad de 15 litros. Medidas: 300 x 400 x 125 mm. **La mochila.**

ESCOLAR Y MANUALIDADES



UNIDAD MÍNIMA DE VENTA



PERMITE APERTURA DE ENVASE



MEDIDAS: ANCHO X ALTO X PROFUNDIDAD

antartik®

A



N

CÓD.	REF.	COLOR		
169258	TK83	● BEIS	-	1
169259	TK84	● NEGRO	-	1
169256	TK81	● ROSA	-	1
169257	TK82	● VERDE MATCHA	-	1

MOCHILA CASUAL MULTIBOLSILLO

Fusión perfecta entre funcionalidad, organización y puro estilo. Gran compartimento principal con una apertura de cremallera prémium de 10 mm de grosor y tiradores metálicos con el símbolo de Antartik, toque de estilo con el diseño invertido de la cremallera. Interior con compartimentos específicos para portátil y tablet, así como un bolsillo interno adicional para guardar cargadores u otros objetos pequeños, manteniendo los dispositivos electrónicos seguros y protegidos. En la parte frontal presenta 3 compartimentos de acceso rápido, incluyendo uno de gran capacidad y un bolsillo con apertura exterior. La mochila cuenta con otros compartimentos más pequeños estratégicamente ubicados y un gancho para las llaves. Además, posee un pequeño acceso lateral de seguridad que proporciona un plus contra robos. Sus brazos acolchados añaden confort a la mochila y detalles reflectantes para que sea visible en la oscuridad. Es adaptable a trolley, facilitando su transporte durante viajes. Medidas: 290 x 410 x 120 mm. **La mochila.**

antartik®

B



N

CÓD.	REF.	COLOR		
169444	IK31	● NEGRO	-	1
169446	IK33	● ROSA	-	1
169445	IK32	● TURQUESA	-	1

MOCHILA IMPERMEABLE ENROLLABLE

Fabricada en PU impermeable, garantiza la protección de tus pertenencias ante condiciones climáticas adversas. Compartimento de apertura lateral con separador acolchado que facilita un acceso rápido y seguro para guardar tablet o portátil de hasta 15 pulgadas. Bolsillo frontal de acceso rápido, ideal para guardar elementos esenciales como el pasaporte o el monedero. Los detalles reflectantes añaden un plus en seguridad garantizando la visibilidad de la mochila. Los brazos poseen un recubrimiento de malla que permite una transpiración adecuada. Cierre de seguridad en los brazos con un ajuste personalizado para evitar el deslizamiento. Capacidad de 17 litros. Medidas: 280 x 480 x 130 mm. **La mochila.**

PORTAMOCHILAS



C

CÓD.	REF.		
74253	CK02	-	1

CARRITO PORTAMOCHILAS

Plegable, para ahorrar espacio en casa. Asa extensible. 2 ruedas. Adaptable a la mayoría de mochilas que se pueden acoplar a carritos. Medidas: 860 x 280 x 260 mm. **El carrito.**



MAPAS MUDOS

EDITORIAL TEIDE

A

CÓD.	TIPO	MODELO	 
22165	FÍSICO	B/N ESPAÑA	 - 100
22173	POLÍTICO	B/N ESPAÑA	 - 100
22166	FÍSICO	B/N EUROPA	 - 100
22172	POLÍTICO	B/N EUROPA	 - 100
24592	FÍSICO	COLOR ÁFRICA	 - 100
24584	POLÍTICO	COLOR ÁFRICA	 - 100
24593	FÍSICO	COLOR AMÉRICA DEL NORTE	 - 100
24585	POLÍTICO	COLOR AMÉRICA DEL NORTE	 - 100
24594	FÍSICO	COLOR AMÉRICA DEL SUR	 - 100
24586	POLÍTICO	COLOR AMÉRICA DEL SUR	 - 100
24595	FÍSICO	COLOR ASIA	 - 100
24587	POLÍTICO	COLOR ASIA	 - 100
24596	FÍSICO	COLOR ESPAÑA	 - 100
24588	POLÍTICO	COLOR ESPAÑA	 - 100
24597	FÍSICO	COLOR EUROPA	 - 100
24589	POLÍTICO	COLOR EUROPA	 - 100
24599	FÍSICO	COLOR OCEANÍA	 - 100
24682	POLÍTICO	COLOR OCEANÍA	 - 100

CÓD.	TIPO	MODELO	 
24598	FÍSICO	COLOR PLANISFERIO	 - 100
24590	POLÍTICO	COLOR PLANISFERIO	 - 100
24600	FÍSICO	COLOR ANDALUCÍA	 - 100
24591	POLÍTICO	COLOR ANDALUCÍA	 - 100
34163	FÍSICO	COLOR CATALUÑA	 - 100
34164	POLÍTICO	COLOR CATALUÑA	 - 100
79427	FÍSICO	COLOR ARAGÓN	 - 100
79428	POLÍTICO	COLOR ARAGÓN	 - 100
34159	FÍSICO	COLOR MADRID	 - 100
34160	POLÍTICO	COLOR MADRID	 - 100
79429	FÍSICO	COLOR CASTILLA-LA MANCHA	 - 100
79430	POLÍTICO	COLOR CASTILLA-LA MANCHA	 - 100
79431	FÍSICO	COLOR CASTILLA Y LEÓN	 - 100
79432	POLÍTICO	COLOR CASTILLA Y LEÓN	 - 100
78845	POLÍTICO	COLOR COMUNIDAD VALENCIANA	 - 100
79433	FÍSICO	COLOR GALICIA	 - 100
79434	POLÍTICO	COLOR GALICIA	 - 100
78848	FÍSICO	COLOR ISLAS BALEARES	 - 100
78847	POLÍTICO	COLOR ISLAS BALEARES	 - 100

A4 100 g/m²

MAPAS MUDOS
DIN A4 (210 x 297 mm). 100 g/m². *El mapa.*



UNIDAD MÍNIMA DE VENTA



PERMITE APERTURA DE ENVASE



MEDIDAS: ANCHO X ALTO X PROFUNDIDAD

